



## 1. เครื่องจักรและอุปกรณ์

รายการ	ราคา ประมาณ (บาท)	หมายเหตุ
1. อาคารชั้นเดียว ขนาด 13 x 30 เมตร	700,000	7
2. รถกระบะมือสอง ยี่ห้อ TOYOTA รุ่น HILUX จำนวน 2 คัน	400,000	7
3. ถังพักน้ำสแตนเลส ขนาด 2,000 ลิตร ตราเพชร รุ่นมาตรฐาน ขนาดกว้าง 136 ซม. สูง 162 ซม. จำนวน 4 ใบ	60,000	3
4. ปั๊มน้ำอัตโนมัติ ยี่ห้อ Mitsubishi รุ่น wp255n : เครื่องสูบน้ำ อัตโนมัติ 250 วัตต์ กำลังส่ง 19 เมตร	6,500	1
5. ถังอัดความดันน้ำ จำนวน 2 ถัง ตรา Dos รุ่น extra (dut1200ex) จุ 1,200 ลิตร กว้าง 150 ซม. สูง 139 ซม.	19,000	2
6. ถังบรรจุสารกรองเรซิน สำหรับกรองความกระด้าง : ถังกรอง ละเอียด รุ่น MCF 20-23-5 STAINLESS STEEL 304	16,000	5
7. เครื่อง Reverse Osmosis (R/O) จำนวน 2 เครื่อง	30,000	4
8. ถังบรรจุสารคาร์บอนกำจัดเหล็ก จำนวน 1 ถัง	12,000	6
9. เครื่องกรองตะกอนหยาบ : เครื่องกรองหยาบ 30 ไมครอน รุ่น MCF 20/8/2005 STAINLESS STEEL 304	5,600	5
10. ถังกรองเซรามิค สำหรับกรองจุลินทรีย์ รุ่น BTF 10 MICRON RATING 0.3 MICRON	34,000	5
11. เครื่องอุลตราไวโอเล็ตสำหรับฆ่าเชื้อ จำนวน 2 ชุด : รุ่น UV 20 WS	60,000	5
12. หัวบรรจุน้ำสำหรับขวดขนาด 950 มล.	4,000	7
13. หัวบรรจุน้ำสำหรับถัง 20 ลิตร	2,000	6
14. เครื่องล้างกัลล์ขวดและถังด้วยน้ำสะอาด	17,000	7
15. เครื่องขัดถังภายในด้วยเม็ดเรซิน ติดตั้งพร้อมปั๊มแรงดัน	30,000	7
16. เครื่องล้างแบบฉีดน้ำชนิดใช้แรงดัน	20,000	7

17. สำนักงาน ขนาด 7 x 7 เมตร	100,000	7
18. ห้องน้ำ 4 ห้องขนาดพื้นที่ 3 x 4 เมตร	20,000	7
19. ลานจอดรถ พื้นที่คอนกรีตขนาด 31 x 7 เมตร	10,000	7

ที่มา :

1. <http://www.mitsubishi-kyw.co.th>
2. <http://www.108tank.com>
3. <http://www.daimondbrand.co.th>
4. NOVA WATER CO.LTD. Tel.01-3196053 e-mail : rock@thaimail.com
5. บ.ซิกนัส อินเตอร์เนชั่นแนล จำกัด 64/4 ม.4 ถ.สุขสวัสดิ์ บางเพลง พระประแดง สมุทรปราการ 10130 โทรศัพท์ (02) 462-6316,463-3217,463-3676,817-1470-1 แฟกซ์ (02)464-3274 ประเภทธุรกิจ <http://www.cygnusintl.com>
6. ราคาอุปกรณ์การผลิต ของโรงงานต้นแบบที่สถาบันโภชนาการ มหาวิทยาลัยมหิดล ใช้ สาธิตระบบการผลิต และควบคุมคุณภาพสำหรับสถานที่ผลิตขนาดเล็ก : เป็นราคา ประมาณการในปี พ.ศ. 2540
7. อื่น ๆ (ราคาประมาณการจากการสอบถามราคาจากผู้ผลิตและผู้จำหน่ายอุปกรณ์ โดยทั่วไป)

**หมายเหตุ :** อุปกรณ์เครื่องมือในกระบวนการผลิตที่นำเสนอ ส่วนหนึ่งเป็นอุปกรณ์ที่ใช้เพื่อ ประกอบการผลิตและวิจัยเฉพาะกรณี ฉะนั้น ผู้ประกอบการต้องพิจารณาเลือกใช้ตามความเหมาะสม กับสภาพของสถานประกอบการ

สถานประกอบการแนะนำอื่น ๆ ที่เกี่ยวข้อง

1. รัชวิศวรรรม บจก. 72/1 ม.1 ซอยภาณุวงศ์ ถ.สุขุมวิท 117 ต.บางเมืองใหม่ อ.เมือง จ.สมุทรปราการ 10270 โทรศัพท์ 0-2757-8785-7 แฟกซ์ 0-2384-2426 ประเภทธุรกิจ รับออกแบบ สร้าง และติดตั้งเครื่องจักร เครื่องกรองของเหลว และอุปกรณ์สุขอนามัยด้วย ไฟฟ้า
2. ลี ฟีน้อง (2000) บจก. 49/8 ซอยสมาคมแพทย์ ถ.นวมินทร์ แขวงคลองกุ่ม เขตบึงกุ่ม กรุงเทพฯ 10240 โทรศัพท์ 0-2946-7469 แฟกซ์ 0-2946-7469 ประเภทธุรกิจ จำหน่าย เครื่องกรองน้ำ ตู้กรองน้ำ และอุปกรณ์ทุกชนิด รับซ่อมเครื่องกรองน้ำทุกชนิด

3. โลจิสติกส์ แอนด์ เอ็นจิเนียริง เซอร์วิส บจก. 81/14 ม.6 บางขุนเทียน กรุงเทพฯ 10150 โทรศัพท์ 0-2894-0028 แฟกซ์ 0-2894-0028 ประเภทธุรกิจ เครื่องกรอง ถูง ใ้กรอง ยี่ห้อ "FSI" จาก USA
4. วนารัตน์ เทรดิง หจก. 1830,1832 ถ.พัฒนาการ เขตสวนหลวง กรุงเทพฯ 10250 โทรศัพท์ 0-2322-8383 แฟกซ์ 02322-8588 ประเภทธุรกิจ ผู้แทนจำหน่ายเครื่องกรอง และ ใ้กรองของเหลวทุกชนิดสำหรับโรงงานอุตสาหกรรมทุกประเภท
5. อัลฟ่า เทคโนโลยี แอนด์ เอ็นจิเนียริง บจก. 512/11 ม.2 ต.คลองถนน สายไหม กรุงเทพฯ 10220 โทรศัพท์ 0-2523-3937-8 แฟกซ์ 0-2532-3817 ประเภทธุรกิจ นำเข้าอุปกรณ์ และผลิตภัณฑ์ต่าง ๆ ของประเทศญี่ปุ่น จำหน่ายใ้กรอง และถังกรองทุกชนิด
6. อาร์.ซิลเลอร์ บจก. 7/7 ซอย 6 ถ.ประดิพัทธ์ แขวงสามเสนใน เขตพญาไท กรุงเทพฯ 10400 โทรศัพท์ 0-2271-4818-9 แฟกซ์ 0-2271-4820 ประเภทธุรกิจ จำหน่ายเครื่องกรองน้ำ
7. อีโต้ แอนด์ ไทย ซีเอ็มอี บจก. 152 ซอยสุขุมวิท 33(แดงอุดม) แขวงคลองตันเหนือ เขตวัฒนา กรุงเทพฯ 10110 โทรศัพท์ 0-2204-1012-3 แฟกซ์ 0-2204-1014 ประเภทธุรกิจ จำหน่ายเครื่องกรองของเหลว
8. เอเชีย วอเตอร์ ทรีทเมนท์ บจก. 78/2 ถ.พระราม 1 แขวงสามเสนใน เขตบางขุนเทียน กรุงเทพฯ 10150 โทรศัพท์ 0-2451-6762-4 แฟกซ์ 0-2451-6798 ประเภทธุรกิจ ผู้ผลิต และจำหน่ายเครื่องกรองน้ำ และใ้กรองน้ำ
9. โรจนพัฒน์ เอ็นจิเนียริง บจก. 75/23 ม.11 ถ.พหลโยธิน ต.คลองหนึ่ง อ.คลองหลวง จ.ปทุมธานี 12120 โทรศัพท์ 0-2908-1928 แฟกซ์ 0-2908-1938 ประเภทธุรกิจ นำเข้า ใ้กรองน้ำ และ ใ้กรองอากาศ
10. ไฮโดร โปรดักส์ เอ็กเซลเลนซ์ บจก. 97/9 ม.11 ซอยเจริญพัฒนา ถ.รามอินทรา 117 บางชัน คลองสามวา กรุงเทพฯ 10510 โทรศัพท์ 0-2540-6910-5,0-2540-6916,0-2540-2288 แฟกซ์ 0-2540-6910 กต 12 ประเภทธุรกิจ จำหน่ายอุปกรณ์สำหรับเครื่องกรองน้ำทุกชนิด พร้อมติดตั้งระบบน้ำที่ได้มาตรฐาน
11. ปรัชกุล แมชชีนเนอรี บจก. 7/460 ซอย 36 ถ.วิภาวดีรังสิต แขวงลาดยาว เขตจตุจักร กรุงเทพฯ 10900 โทรศัพท์ 0-2511-2805 แฟกซ์ 0-2939-4069 ประเภทธุรกิจ ผู้แทนจำหน่ายและบริการติดตั้งเครื่องกรองน้ำอุตสาหกรรม

12. พี. เอส. เอฟ. อีคิวปเม้นท์ (ประเทศไทย) บจก. 13 ม.6 ซอยปิ่นนคร 4 ถ.บรมราชินี เขต  
ตลิ่งชัน กรุงเทพฯ 10170 โทรศัพท์ 0-2880-7524-5 แฟกซ์ 0-2880-7525 ประเภท  
ธุรกิจ จำหน่ายเครื่องกรองและถุงกรองของเหลว ยี่ห้อ "HAYWARD" ถุงกรองของเหลว  
(Bag Filter) ถังกรองของเหลว (Vessel) รับสั่งทำถุงกรองฝุ่นตามแบบทุกประเภท
13. ฟิลเตอร์วิชั่น บจก. 224/51 ซอยหมู่บ้านธารทิพย์ 3 ลาดพร้าว 94 ถ.ลาดพร้าว แขวงวัง  
ทองหลาง เขตวังทองหลาง กรุงเทพฯ 10310 โทรศัพท์ 0-2934-7801-5 แฟกซ์ 0-2934-  
7806 ประเภทธุรกิจ ตัวแทนจำหน่าย และให้คำปรึกษาด้านระบบการกรองและได้  
กรองที่เหมาะสมกับงานอุตสาหกรรม
14. เฟรช คูล อินเตอร์เนชั่นแนล บจก. 63/125 ม.6 ต.เสาธงหิน อ.บางใหญ่ นนทบุรี 11140  
โทรศัพท์ 0-2903-3150-2 แฟกซ์ 0-2903-3837 ประเภทธุรกิจ ผู้ผลิตและจำหน่าย  
Carbon Filter กรองกลิ่น, Cartridge Filter, Oil, Mesh/Filter, Aluminium Filter, Pre-  
Filter ถุงกรอง ทุกรูปแบบ อะไหล่และวัสดุกรองทุกชนิด



ภาคผนวก ข  
โปรแกรมการวิเคราะห์ทางการเงิน  
โดยคิดส่วนแบ่งการตลาดอยู่ที่ 30 % , 25 % , 20 % ของกลุ่มเป้าหมาย  
ตามลำดับ



การวิเคราะห์ความเป็นไปได้ในด้านการเงิน คิดส่วนแบ่งการตลาดอยู่ที่ 30% ของกลุ่มเป้าหมาย

Project Feasibility Analysis

โครงการ	โครงการผลิตน้ำดื่ม
เจ้าของ	โรงงาน

ผลที่ได้จากการวิเคราะห์โดยสรุป :

- เงินลงทุนในโครงการ	1,928,660	บาท	
เงินส่วนตัวของเจ้าของ	500,000	บาท	
เงินที่ดองกู้	1,428,660	บาท	
- เงินทุนหมุนเวียน	600,000	บาท	
- กำไรโดยเฉลี่ยของโครงการ	1,046,761	บาท	
- ระยะเวลาคืนทุนประมาณ	2.6	ปี	
- อัตราผลตอบแทนจากโครงการ(IRR)	14.5	%	
- จุดคุ้มทุนเงินสด(หน่วยการผลิต)	1,059,910.2	หน่วย หรือร้อยละ	30.5
- จุดคุ้มทุนเงินสด(มูลค่าขาย)	4,703,228	บาท	
- จุดคุ้มทุนกำไร(หน่วยการผลิต)	1,134,764.8	หน่วย หรือร้อยละ	32.7
- จุดคุ้มทุนกำไร(มูลค่าขาย)	5,035,387	บาท	

## แผนการเบิกและชำระเงินทุนระยะยาว

	ปี 0	ปี 1	ปี 2	ปี 3	ปี 4	ปี 5
- เบิกเงินทุน(ปลายปี)	1,428,660	0	0	0	0	0
- ยอดคงเหลือต้นปี	0	1,428,660	1,142,928	857,196	571,464	285,732
- ชำระเงินต้น(ต่อปี)	0	285,732	285,732	285,732	285,732	285,732
- ยอดคงเหลือปลายปี	1,428,660	1,142,928	857,196	571,464	285,732	0
- ชำระดอกเบี้ย	0	108,578	85,720	62,861	40,002	17,144
รวมชำระเงินต้นและคอก	0	394,310	371,452	348,593	325,734	302,876

## แผนการเบิกและชำระเงินทุนระยะสั้น

	ปี 0	ปี 1	ปี 2	ปี 3	ปี 4	ปี 5
- ขวงเงิน O/D เพิ่ม (ตัด)	0	600,000	100,000	100,000	0	100,000
- วงเงิน O/D ที่ขอ	0	600,000	700,000	800,000	800,000	900,000
- ชำระดอกเบี้ย	0	75,000	87,500	100,000	100,000	112,500
รวมชำระเงินคอกเบี้ย C	0	75,000	87,500	100,000	100,000	112,500



## งบกระแสเงินสด [CASH FLOW STATEMENT]

กระแสเงินสดเข้า :	ปี 0	ปี 1	ปี 2	ปี 3	ปี 4	ปี 5
- เจ้าของ,หุ้นส่วน	500,000	0	0	0	0	0
- เงินกู้ระยะยาว	1,428,660	0	0	0	0	0
- เงิน O/D	0	600,000	100,000	100,000	100,000	0
- ยอดขายเก็บเงินได้แล้ว	0	1,759,022	2,756,562	3,167,762	3,167,762	3,281,984
<b>รวมกระแสเงินสดเข้า</b>	<b>1,928,660</b>	<b>2,359,022</b>	<b>2,856,562</b>	<b>3,267,762</b>	<b>3,267,762</b>	<b>3,281,984</b>
กระแสเงินสดออก :						
- เงินซื้อสินค้าทุน	1,928,660	0	0	0	0	0
- ชำระเงินเจ้าหนี้	0	511,585	801,108	885,435	913,544	983,817
- ค่าแรงงานทางตรง	0	343,200	343,200	343,200	343,200	343,200
- ใส่หุ้ยการผลิต	0	456,065	456,065	456,065	456,065	456,065
- ใส่หุ้ยการขายและบริษั	0	500,575	533,437	555,345	557,170	577,252
ชำระเงินต้น	0	0	0	0	0	0
- เงินกู้ระยะยาว	0	285,732	285,732	285,732	285,732	285,732
ดอกเบี้ยจ่าย	0	183,578	173,220	162,861	140,002	129,644
ภาษีเงินได้	0	0	0	0	0	0
<b>รวมกระแสเงินสดออก</b>	<b>1,928,660</b>	<b>2,280,735</b>	<b>2,592,761</b>	<b>2,688,637</b>	<b>2,695,714</b>	<b>2,775,710</b>
กระแสเงินสดสุทธิ	0	78,287	263,801	579,125	586,271	865,178
ยอดคงเหลือต้นปี	0	0	78,287	342,088	921,213	1,507,483
<b>ยอดคงเหลือปลายปี</b>	<b>0</b>	<b>78,287</b>	<b>342,088</b>	<b>921,213</b>	<b>1,507,483</b>	<b>2,372,661</b>

## งบบัญชีกำไร-ขาดทุน [PROFIT &amp; LOSS STATEMENT]

	ปี 1	ปี 2	ปี 3	ปี 4	ปี 5
ยอดขายในประเทศ	2,345,362	2,893,629	3,259,140	3,289,599	3,624,651
ยอดขายส่งออก	0	0	0	0	0
รวมยอดขาย	2,345,362	2,893,629	3,259,140	3,289,599	3,624,651
(หัก)ต้นทุนสินค้าขาย ณ โรงงาน	1,476,743	1,703,753	1,804,945	1,813,378	1,906,138
กำไรเบื้องต้น	868,619	1,189,876	1,454,194	1,476,221	1,718,513
ค่าใช้จ่ายการขายและบริหาร	500,575	533,437	555,345	557,170	577,252
ค่าเสื่อมบริหาร&ตัดบัญชีจ่าย	114,700	114,700	114,700	114,700	114,700
รายได้ก่อนภาษี&ดอกเบี้ย	253,344	541,739	784,150	804,351	1,026,561
ดอกเบี้ย:					
- เงินกู้ระยะยาว	108,578	85,720	62,861	40,002	17,144
- เงินกู้ O/D	75,000	87,500	100,000	100,000	112,500
รวมดอกเบี้ยจ่าย	183,578	173,220	162,861	140,002	129,644
รายได้ก่อนหักภาษี	69,766	368,520	621,289	664,348	896,917
(หัก)ภาษีเงินได้	0	0	0	0	0
*** กำไรสุทธิ(ขาดทุน) ***	69,766	368,520	621,289	664,348	896,917
*** กำไรสะสม ***	69,766	438,285	1,059,574	1,723,923	2,620,839

## ประมาณการงบดุล [BALANCE SHEET]

ทรัพย์สินหมุนเวียน :	ปี 0	ปี 1	ปี 2	ปี 3	ปี 4	ปี 5
- เงินสดในมือ & ธนาคาร	0	78,287	342,088	921,213	1,507,483	2,372,661
- ลูกหนี้	0	586,341	723,407	814,785	822,400	906,163
- สินค้าคงเหลือ(วณ/หน)	0	193,278	210,144	227,009	227,009	243,875
<b>รวมทรัพย์สินหมุนเวียน</b>	<b>0</b>	<b>857,906</b>	<b>1,275,639</b>	<b>1,963,007</b>	<b>2,556,892</b>	<b>3,522,699</b>
ทรัพย์สินถาวรสุทธิ :						
- ที่ดิน	70,560	70,560	70,560	70,560	70,560	70,560
- อาคารโรงงาน	730,000	693,500	657,000	620,500	584,000	547,500
- เครื่องจักร	254,600	229,140	203,680	178,220	152,760	127,300
- อุปกรณ์โรงงาน	207,100	165,680	124,260	82,840	41,420	0
- อาคารสำนักงาน	100,000	90,000	80,000	70,000	60,000	50,000
- อุปกรณ์สำนักงาน	123,500	98,800	74,100	49,400	24,700	0
- ยานยนต์	400,000	320,000	240,000	160,000	80,000	0
- รายจ่ายก่อนดำเนินการ	42,900	42,900	42,900	42,900	42,900	42,900
<b>รวมทรัพย์สินถาวร</b>	<b>1,928,660</b>	<b>1,710,580</b>	<b>1,492,500</b>	<b>1,274,420</b>	<b>1,056,340</b>	<b>838,260</b>
<b>*** รวมทรัพย์สิน ***</b>	<b>1,928,660</b>	<b>2,568,486</b>	<b>2,768,139</b>	<b>3,237,427</b>	<b>3,613,232</b>	<b>4,360,959</b>
หนี้สินและส่วนผู้ถือหุ้น						
- เงิน O/D	0	600,000	700,000	800,000	800,000	900,000
- เจ้าหนี้	0	255,792	272,658	306,389	303,578	340,119
<b>รวมหนี้สินหมุนเวียน</b>	<b>0</b>	<b>855,792</b>	<b>972,658</b>	<b>1,106,389</b>	<b>1,103,578</b>	<b>1,240,119</b>
หนี้สินระยะยาว :						
- เงินกู้ระยะยาว	1,428,660	1,142,928	857,196	571,464	285,732	0
ส่วนของทุน :						
- เจ้าของและส่วนผู้ถือหุ้น	500,000	500,000	500,000	500,000	500,000	500,000
- กำไรสะสม	0	69,766	438,285	1,059,574	1,723,923	2,620,839
<b>รวมส่วนของทุน</b>	<b>500,000</b>	<b>569,766</b>	<b>938,285</b>	<b>1,559,574</b>	<b>2,223,923</b>	<b>3,120,839</b>
<b>*** รวมหนี้สินและทุน ***</b>	<b>1,928,660</b>	<b>2,568,486</b>	<b>2,768,139</b>	<b>3,237,427</b>	<b>3,613,232</b>	<b>4,360,959</b>

## การวิเคราะห์การเงิน [FINANCIAL ANALYSIS]

	ปี 1	ปี 2	ปี 3	ปี 4	ปี 5
1) อัตราส่วนแสดงสภาพคล่อง					
- ทุนหมุนเวียน	1.0	1.3	1.8	2.3	2.8
- ทุนหมุนเวียนอย่างถึงแก่น	0.8	1.1	1.6	2.1	2.6
2) อัตราส่วนแสดงสภาพเสี่ยง					
- หนี้สินต่อส่วนของผู้เจ้าของ	4.0	3.7	3.4	2.8	2.5
- หนี้สินต่อสินทรัพย์ทั้งหมด	0.8	0.7	0.5	0.4	0.3
- หนี้สินเดินสะพัดต่อเงินลงทุน	0.3	0.4	0.3	0.3	0.3
- หนี้สินระยะยาวต่อเงินลงทุน	0.4	0.3	0.2	0.1	0.0
- ความสามารถในการจ่ายดอกเบี้ย	1.4	3.1	4.8	5.7	7.9
3) อัตราส่วนแสดงสมรรถภาพในการดำเนินงาน					
- การหมุนเวียนสินค้าคงคลัง	12.1	13.8	14.4	14.5	14.9
- ระยะเวลาในการเรียกเก็บหนี้(วัน)	90.0	90.0	90.0	90.0	90.0
- การหมุนเวียนของสินทรัพย์ประจำ	1.4	1.9	2.6	3.1	4.3
- การหมุนเวียนของสินทรัพย์ทั้งหมด	0.9	1.0	1.0	0.9	0.8
4) อัตราส่วนแสดงสมรรถภาพในการหากำไร					
- อัตราส่วนกำไรเบื้องต้น	0.4	0.4	0.4	0.4	0.5
- อัตราผลตอบแทนจากค่าขาย	0.0	0.1	0.2	0.2	0.2
- อัตราผลตอบแทนจากสินทรัพย์	0.0	0.1	0.2	0.2	0.2
- อัตราผลตอบแทนจากส่วนของผู้เจ้าของ	0.1	0.7	1.2	1.3	1.8

## จุดคุ้มทุนของโครงการ [BREAK-EVEN POINT]

- จุดคุ้มทุนกำไร(หน่วยการผลิต)	1,134,765	หรือ	32.7	% ของกำลังการผลิตใน 5 ปี
- จุดคุ้มทุนกำไร(จำนวนเงินค่าขาย)	5,035,387	บาท		
- จุดคุ้มทุนเงินสด(หน่วยการผลิต)	1,059,910	หรือ	30.5	% ของกำลังการผลิตใน 5 ปี
- จุดคุ้มทุนเงินสด(จำนวนเงินค่าขาย)	4,703,228	บาท		

## อัตราผลตอบแทนโครงการลงทุน [INTERNAL RATE OF RETURN]

Internal Rate of Return (IRR) จากสูตร : 14.5

ปี	กระแสเงินสดสุทธิ	NPV อัตราต่ำ 0.10	NPV อัตราสูง 0.20	NPV ค่าณณ : 0.15
0	-1,928,660	-1,928,660	-1,928,660	-1,928,660
1	78,287	71,489	65,507	68,367
2	263,801	219,976	184,703	201,185
3	579,125	440,982	339,288	385,702
4	586,271	407,659	287,405	340,987
5	1,835,738	1,165,627	753,019	932,418
ผลบวก NPV		377,074	-298,738	0

## ระยะเวลาคืนทุน [PAY BACK PERIOD]

ปี	เงินลงทุน	กำไรสุทธิ	ค่าเสื่อม	คอกเบี้ย	จำนวนคืนทุน	คงเหลือ
0	1,858,100	0	0	0	0	1,858,100
1		69,766	218,080	183,578	471,424	1,386,676
2		368,520	218,080	173,220	759,819	626,857
3		621,289	218,080	162,861	1,002,230	-375,373
4		664,348	218,080	140,002	1,022,431	-1,397,804
5		896,917	218,080	129,644	1,244,641	-2,642,444

ระยะเวลาคืนทุนประมาณ 2.63 ปี

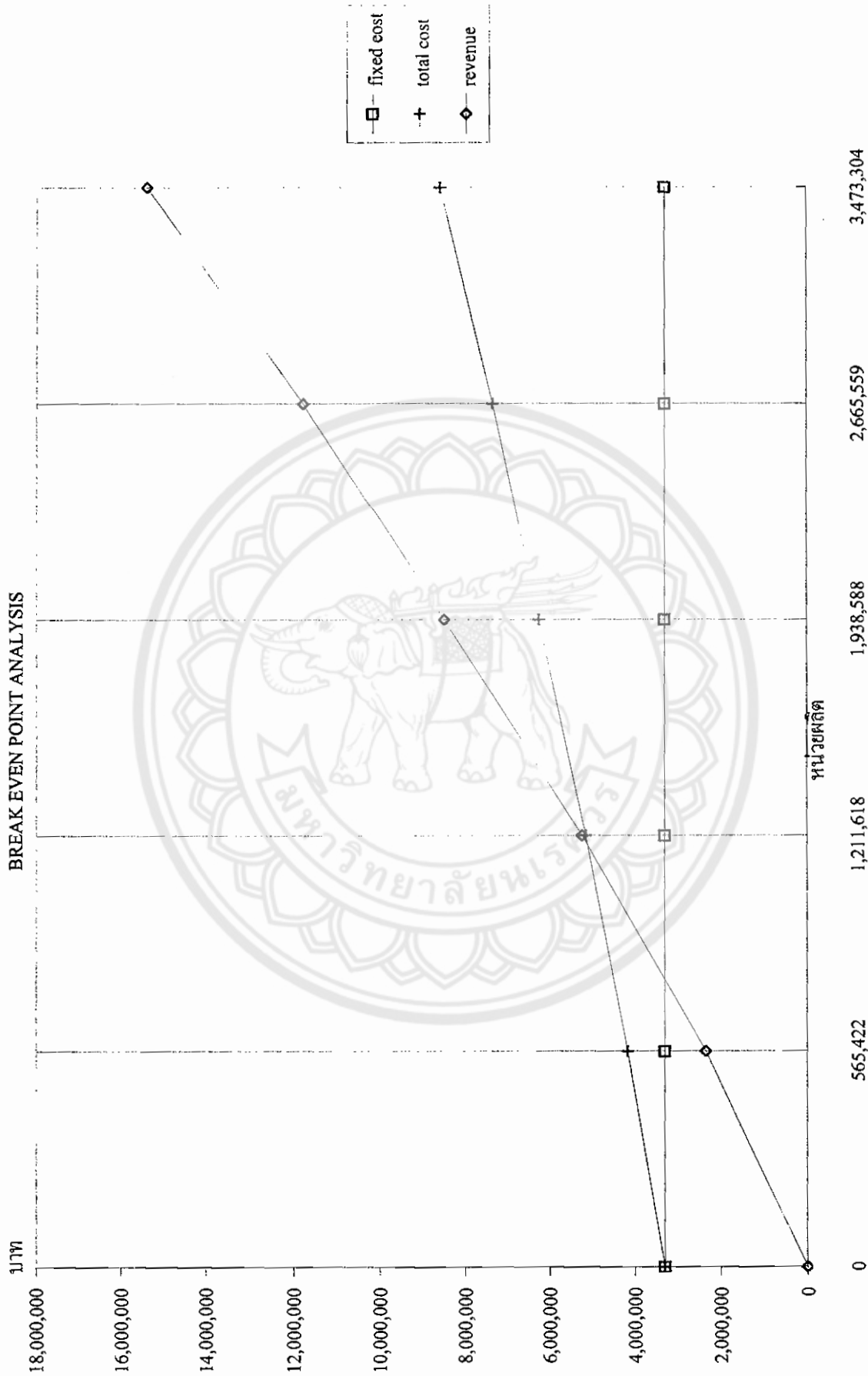

การวิเคราะห์ความเป็นไปได้ในด้านการเงิน คัดส่วนแบ่งการตลาดอยู่ที่ 25% ของกลุ่มเป้าหมาย

Project Feasibility Analysis

โครงการ	โครงการผลิตน้ำดื่ม
เจ้าของ	โรงงาน

ผลที่ได้จากการวิเคราะห์โดยสรุป :

- เงินลงทุนในโครงการ	1,928,660	บาท	
เงินส่วนตัวของเจ้าของ	500,000	บาท	
เงินที่ดักกู้	1,428,660	บาท	
- เงินทุนหมุนเวียน	500,000	บาท	
- กำไรโดยเฉลี่ยของโครงการ	710,195	บาท	
- ระยะเวลาคืนทุนประมาณ	3.6	ปี	
- อัตราผลตอบแทนจากโครงการ(IRR)	(0.6)	%	
- จุดคุ้มทุนเงินสด(หน่วยการผลิต)	1,167,412.9	หน่วย หรือร้อยละ	35.5
- จุดคุ้มทุนเงินสด(มูลค่าขาย)	4,936,355	บาท	
- จุดคุ้มทุนกำไร(หน่วยการผลิต)	1,249,859.6	หน่วย หรือร้อยละ	38.0
- จุดคุ้มทุนกำไร(มูลค่าขาย)	5,284,977	บาท	

## แผนการเบิกและชำระเงินทุนระยะยาว

	ปี 0	ปี 1	ปี 2	ปี 3	ปี 4	ปี 5
- เบิกเงินทุน(ปลายปี)	1,428,660	0	0	0	0	0
- ยอดคงเหลือต้นปี	0	1,428,660	1,142,928	857,196	571,464	285,732
- ชำระเงินต้น(ต่อปี)	0	285,732	285,732	285,732	285,732	285,732
- ยอดคงเหลือปลายปี	1,428,660	1,142,928	857,196	571,464	285,732	0
- ชำระดอกเบี้ย	0	108,578	85,720	62,861	40,002	17,144
รวมชำระเงินต้นและดอกเบี้ย	0	394,310	371,452	348,593	325,734	302,876

## แผนการเบิกและชำระเงินทุนระยะสั้น

	ปี 0	ปี 1	ปี 2	ปี 3	ปี 4	ปี 5
- ขวงเงิน O/D เพิ่ม (ดั)	0	500,000	100,000	100,000	0	100,000
- วงเงิน O/D ที่ขอ	0	500,000	600,000	700,000	700,000	800,000
- ชำระดอกเบี้ย	0	62,500	75,000	87,500	87,500	100,000
รวมชำระเงินดอกเบี้ย C	0	62,500	75,000	87,500	87,500	100,000



## งบกระแสเงินสด [CASH FLOW STATEMENT]

กระแสเงินสดเข้า :	ปี 0	ปี 1	ปี 2	ปี 3	ปี 4	ปี 5
- เจ้าของ,หุ้นส่วน	500,000	0	0	0	0	0
- เงินกู้ระยะยาว	1,428,660	0	0	0	0	0
- เงิน O/D	0	500,000	100,000	100,000	100,000	0
- ยอดขายเก็บเงินได้แล้ว	0	1,587,581	2,487,898	2,859,021	2,859,021	2,962,110
<b>รวมกระแสเงินสดเข้า</b>	<b>1,928,660</b>	<b>2,087,581</b>	<b>2,587,898</b>	<b>2,959,021</b>	<b>2,959,021</b>	<b>2,962,110</b>
กระแสเงินสดออก :						
- เงินซื้อสินค้าทุน	1,928,660	0	0	0	0	0
- ชำระเงินเจ้าหนี้	0	514,246	805,275	890,041	918,296	988,934
- ค่าแรงงานทางตรง	0	343,200	343,200	343,200	343,200	343,200
- ใ้ห้การผลิต	0	456,065	456,065	456,065	456,065	456,065
- ใ้ห้การขายและบริษั	0	484,574	513,695	533,109	534,727	552,523
ชำระเงินต้น	0	0	0	0	0	0
- เงินกู้ระยะยาว	0	285,732	285,732	285,732	285,732	285,732
ดอกเบี้ยจ่าย	0	171,078	160,720	150,361	127,502	117,144
ภาษีเงินได้	0	0	0	0	0	0
<b>รวมกระแสเงินสดออก</b>	<b>1,928,660</b>	<b>2,254,895</b>	<b>2,564,686</b>	<b>2,658,508</b>	<b>2,665,522</b>	<b>2,743,598</b>
กระแสเงินสดสุทธิ	0	-167,314	23,211	300,513	296,588	552,182
ยอดคงเหลือต้นปี	0	0	-167,314	-144,102	156,411	452,999
<b>ยอดคงเหลือปลายปี</b>	<b>0</b>	<b>-167,314</b>	<b>-144,102</b>	<b>156,411</b>	<b>452,999</b>	<b>1,005,181</b>

## งบกำไร-ขาดทุน [PROFIT &amp; LOSS STATEMENT]

	ปี 1	ปี 2	ปี 3	ปี 4	ปี 5
ยอดขายในประเทศ	2,116,775	2,611,605	2,941,492	2,968,983	3,271,379
ยอดขายส่งออก	0	0	0	0	0
รวมยอดขาย	2,116,775	2,611,605	2,941,492	2,968,983	3,271,379
(หัก)ต้นทุนสินค้าขาย ณ โรงงาน	1,480,121	1,707,920	1,809,639	1,818,115	1,911,358
กำไรเบื้องต้น	636,654	903,686	1,131,854	1,150,868	1,360,022
ค่าใช้จ่ายขายและบริหาร	484,574	513,695	533,109	534,727	552,523
ค่าเสื่อมบริหาร&ตัดบัญชีจ่าย	114,700	114,700	114,700	114,700	114,700
รายได้ก่อนภาษี&ดอกเบี่ย	37,380	275,291	484,045	501,441	692,799
ดอกเบี่ย:					
- เงินกู้ระยะยาว	108,578	85,720	62,861	40,002	17,144
- เงินกู้ O/D	62,500	75,000	87,500	87,500	100,000
รวมดอกเบี่ยจ่าย	171,078	160,720	150,361	127,502	117,144
รายได้ก่อนหักภาษี	-133,698	114,571	333,684	373,938	575,655
(หัก)ภาษีเงินได้	0	0	0	0	0
*** กำไรสุทธิ(ขาดทุน) ***	-133,698	114,571	333,684	373,938	575,655
*** กำไรสะสม ***	-133,698	-19,127	314,556	688,495	1,264,149

## ประมาณการงบดุล [BALANCE SHEET]

ทรัพย์สินหมุนเวียน :	ปี 0	ปี 1	ปี 2	ปี 3	ปี 4	ปี 5
- เงินสดในมือ & ธนาคาร	0	-167,314	-144,102	156,411	452,999	1,005,181
- ลูกหนี้	0	529,194	652,901	735,373	742,246	817,845
- สินค้าคงเหลือ(วัตถุดิบ)	0	193,892	210,846	227,799	227,799	244,752
<b>รวมทรัพย์สินหมุนเวียน</b>	<b>0</b>	<b>555,773</b>	<b>719,645</b>	<b>1,119,583</b>	<b>1,423,043</b>	<b>2,067,778</b>
ทรัพย์สินถาวรสุทธิ :						
- ที่ดิน	70,560	70,560	70,560	70,560	70,560	70,560
- อาคารโรงงาน	730,000	693,500	657,000	620,500	584,000	547,500
- เครื่องจักร	254,600	229,140	203,680	178,220	152,760	127,300
- อุปกรณ์โรงงาน	207,100	165,680	124,260	82,840	41,420	0
- อาคารสำนักงาน	100,000	90,000	80,000	70,000	60,000	50,000
- อุปกรณ์สำนักงาน	123,500	98,800	74,100	49,400	24,700	0
- ยานยนต์	400,000	320,000	240,000	160,000	80,000	0
- รายจ่ายก่อนดำเนินการ	42,900	42,900	42,900	42,900	42,900	42,900
<b>รวมทรัพย์สินถาวร</b>	<b>1,928,660</b>	<b>1,710,580</b>	<b>1,492,500</b>	<b>1,274,420</b>	<b>1,056,340</b>	<b>838,260</b>
<b>*** รวมทรัพย์สิน ***</b>	<b>1,928,660</b>	<b>2,266,353</b>	<b>2,212,145</b>	<b>2,394,003</b>	<b>2,479,383</b>	<b>2,906,038</b>
หนี้สินและส่วนผู้ถือหุ้น	ปี 0	ปี 1	ปี 2	ปี 3	ปี 4	ปี 5
- เงิน O/D	0	500,000	600,000	700,000	700,000	800,000
- เจ้าหนี้	0	257,123	274,076	307,982	305,157	341,889
<b>รวมหนี้สินหมุนเวียน</b>	<b>0</b>	<b>757,123</b>	<b>874,076</b>	<b>1,007,982</b>	<b>1,005,157</b>	<b>1,141,889</b>
หนี้สินระยะยาว :						
- เงินกู้ระยะยาว	1,428,660	1,142,928	857,196	571,464	285,732	0
ส่วนของทุน :						
- เจ้าของและส่วนผู้ถือหุ้น	500,000	500,000	500,000	500,000	500,000	500,000
- กำไรสะสม	0	-133,698	-19,127	314,556	688,495	1,264,149
<b>รวมส่วนของทุน</b>	<b>500,000</b>	<b>366,302</b>	<b>480,873</b>	<b>814,556</b>	<b>1,188,495</b>	<b>1,764,149</b>
<b>*** รวมหนี้สินและทุน ***</b>	<b>1,928,660</b>	<b>2,266,353</b>	<b>2,212,145</b>	<b>2,394,003</b>	<b>2,479,383</b>	<b>2,906,038</b>

## การวิเคราะห์การเงิน [FINANCIAL ANALYSIS]

	ปี 1	ปี 2	ปี 3	ปี 4	ปี 5
1) อัตราส่วนแสดงสภาพคล่อง					
- ทุนหมุนเวียน	0.7	0.8	1.1	1.4	1.8
- ทุนหมุนเวียนอย่างถึงแก่น	0.5	0.6	0.9	1.2	1.6
2) อัตราส่วนแสดงสภาพเสี่ยง					
- หนี้สินต่อส่วนของผู้ถือหุ้น	3.8	3.5	3.2	2.6	2.3
- หนี้สินต่อสินทรัพย์ทั้งหมด	0.8	0.8	0.7	0.5	0.4
- หนี้สินเดินสะพัดต่อเงินลงทุน	0.3	0.4	0.4	0.4	0.4
- หนี้สินระยะยาวต่อเงินลงทุน	0.5	0.4	0.2	0.1	0.0
- ความสามารถในการจ่ายดอกเบี้ย	0.2	1.7	3.2	3.9	5.9
3) อัตราส่วนแสดงสมรรถภาพในการดำเนินงาน					
- การหมุนเวียนสินค้าคงคลัง	10.9	12.4	12.9	13.0	13.4
- ระยะเวลาในการเรียกเก็บหนี้(วัน)	90.0	90.0	90.0	90.0	90.0
- การหมุนเวียนของสินทรัพย์ประจำ	1.2	1.7	2.3	2.8	3.9
- การหมุนเวียนของสินทรัพย์ทั้งหมด	0.9	1.2	1.2	1.2	1.1
4) อัตราส่วนแสดงสมรรถภาพในการหากำไร					
- อัตราส่วนกำไรเบื้องต้น	0.3	0.3	0.4	0.4	0.4
- อัตราผลตอบแทนจากค่าขาย	(0.1)	0.0	0.1	0.1	0.2
- อัตราผลตอบแทนจากสินทรัพย์	(0.1)	0.1	0.1	0.2	0.2
- อัตราผลตอบแทนจากส่วนของผู้ถือหุ้น	(0.3)	0.2	0.7	0.7	1.2

## จุดคุ้มทุนของโครงการ [BREAK-EVEN POINT]

- จุดคุ้มทุนกำไร(หน่วยการผลิต)	1,249,860	หรือ	38.0	% ของกำลังการผลิตในปี
- จุดคุ้มทุนกำไร(จำนวนเงินค่าขาย)	5,284,977	บาท		
- จุดคุ้มทุนเงินสด(หน่วยการผลิต)	1,167,413	หรือ	35.5	% ของกำลังการผลิตในปี
- จุดคุ้มทุนเงินสด(จำนวนเงินค่าขาย)	4,936,355	บาท		

## อัตราผลตอบแทนโครงการลงทุน [INTERNAL RATE OF RETURN]

Internal Rate of Return (IRR) จากสูตร : (0.6)

ปี	กระแสเงินสดสุทธิ	NPV อัตราต่ำ -0.06	NPV อัตราสูง 0.04	NPV จำนวน : -0.01
0	-1,928,660	-1,928,660	-1,928,660	-1,928,660
1	-167,314	-177,189	-160,221	-168,278
2	23,211	26,032	21,285	23,480
3	300,513	356,926	263,893	305,741
4	296,588	373,055	249,406	303,487
5	1,422,742	1,895,180	1,145,689	1,464,231
ผลบวก NPV		545,344	-408,608	0

## ระยะเวลาคืนทุน [PAY BACK PERIOD]

ปี	เงินลงทุน	กำไรสุทธิ	ค่าเสื่อม	ดอกเบ้	จำนวนคืนทุน	คงเหลือ
0	1,858,100	0	0	0	0	1,858,100
1		-133,698	218,080	171,078	255,460	1,602,640
2		114,571	218,080	160,720	493,371	1,109,269
3		333,684	218,080	150,361	702,125	407,145
4		373,938	218,080	127,502	719,521	-312,376
5		575,655	218,080	117,144	910,879	-1,223,254

ระยะเวลาคืนทุนประมาณ

3.57

ปี

บาท

BREAK EVEN POINT ANALYSIS

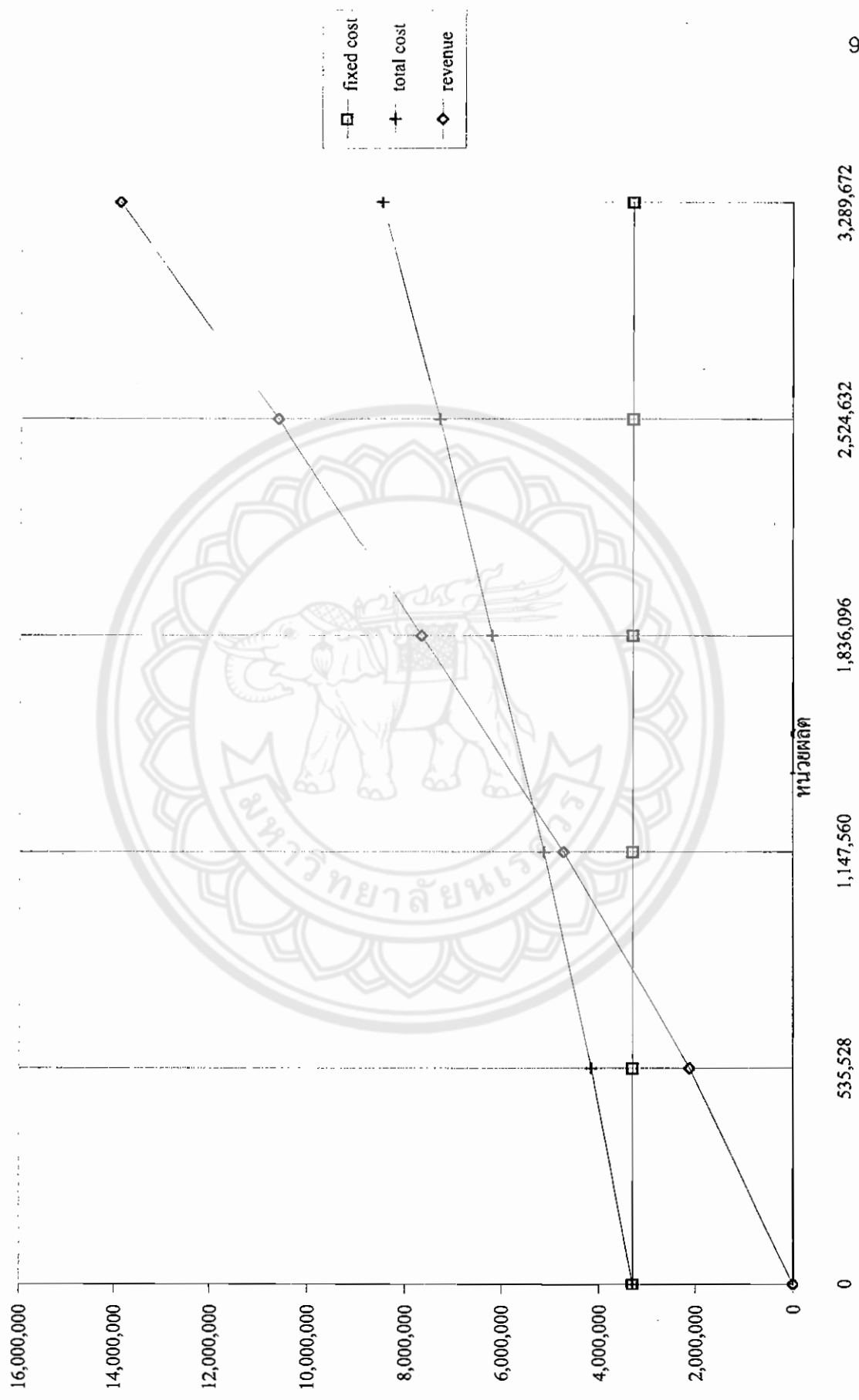

3,289,672

2,524,632

1,836,096

1,147,560

535,528

0

หน่วยผลิต

fixed cost  
total cost  
revenue

การวิเคราะห์ความเป็นไปได้ในด้านการเงิน คิดส่วนแบ่งการตลาดอยู่ที่ 20% ของกลุ่มเป้าหมาย

Project Feasibility Analysis

โครงการ	โครงการผลิตน้ำดื่ม
เจ้าของ	โรงงาน

ผลที่ได้จากการวิเคราะห์โดยสรุป :

- เงินลงทุนในโครงการ	1,928,660	บาท	
เงินส่วนตัวของเจ้าของ	500,000	บาท	
เงินที่ดองกู้	1,428,660	บาท	
- เงินทุนหมุนเวียน	500,000	บาท	
- กำไรโดยเฉลี่ยของโครงการ	372,907	บาท	
- ระยะเวลาคืนทุนประมาณ	มากกว่า 5	ปี	
- อัตราผลตอบแทนจากโครงการ (IRR)	(18.5)	%	
- จุดคุ้มทุนเงินสด (หน่วยการผลิต)	1,315,954.5	หน่วย หรือ ร้อยละ	42.4
- จุดคุ้มทุนเงินสด (มูลค่าขาย)	5,258,410	บาท	
- จุดคุ้มทุนกำไร (หน่วยการผลิต)	1,408,891.8	หน่วย หรือ ร้อยละ	45.4
- จุดคุ้มทุนกำไร (มูลค่าขาย)	5,629,778	บาท	

## แผนการเบิกและชำระเงินทุนระยะยาว

	ปี 0	ปี 1	ปี 2	ปี 3	ปี 4	ปี 5
- เบิกเงินทุน(ปลายปี)	1,428,660	0	0	0	0	0
- ยอดคงเหลือต้นปี	0	1,428,660	1,142,928	857,196	571,464	285,732
- ชำระเงินต้น(ต่อปี)	0	285,732	285,732	285,732	285,732	285,732
- ยอดคงเหลือปลายปี	1,428,660	1,142,928	857,196	571,464	285,732	0
- ชำระดอกเบี้ย	0	108,578	85,720	62,861	40,002	17,144
รวมชำระเงินต้นและดอกเบี้ย	0	394,310	371,452	348,593	325,734	302,876

## แผนการเบิกและชำระเงินทุนระยะสั้น

	ปี 0	ปี 1	ปี 2	ปี 3	ปี 4	ปี 5
- ขอรวงเงิน O/D เพิ่ม (ดี)	0	500,000	100,000	0	0	100,000
- วงเงิน O/D ที่ขอ	0	500,000	600,000	600,000	600,000	700,000
- ชำระดอกเบี้ย	0	62,500	75,000	75,000	75,000	87,500
รวมชำระเงินดอกเบี้ย C	0	62,500	75,000	75,000	75,000	87,500



## งบกระแสเงินสด [CASH FLOW STATEMENT]

กระแสเงินสดเข้า :	ปี 0	ปี 1	ปี 2	ปี 3	ปี 4	ปี 5
- เจ้าของ,หุ้นส่วน	500,000	0	0	0	0	0
- เงินกู้ระยะยาว	1,428,660	0	0	0	0	0
- เงิน O/D	0	500,000	100,000	0	0	0
- ยอดขายเก็บเงินได้แล้ว	0	1,415,087	2,217,582	2,548,381	2,548,381	2,640,270
<b>รวมกระแสเงินสดเข้า</b>	<b>1,928,660</b>	<b>1,915,087</b>	<b>2,317,582</b>	<b>2,548,381</b>	<b>2,548,381</b>	<b>2,640,270</b>
กระแสเงินสดออก :						
- เงินซื้อสินค้าทุน	1,928,660	0	0	0	0	0
- ชำระเงินเจ้าหนี้	0	516,241	808,400	893,495	921,860	992,772
- ค่าแรงงานทางตรง	0	343,200	343,200	343,200	343,200	343,200
- โบนัสการผลิต	0	456,065	456,065	456,065	456,065	456,065
- โบนัสการขายและบริหาร	0	468,474	493,832	510,737	512,146	527,642
ชำระเงินต้น	0	0	0	0	0	0
- เงินกู้ระยะยาว	0	285,732	285,732	285,732	285,732	285,732
ดอกเบี้ยจ่าย	0	171,078	160,720	137,861	115,002	104,644
ภาษีเงินได้	0	0	0	0	0	0
<b>รวมกระแสเงินสดออก</b>	<b>1,928,660</b>	<b>2,240,791</b>	<b>2,547,949</b>	<b>2,627,090</b>	<b>2,634,005</b>	<b>2,710,055</b>
กระแสเงินสดสุทธิ	0	-325,704	-230,367	-78,709	6,265	238,496
ยอดคงเหลือต้นปี	0	0	-325,704	-556,071	-634,780	-628,515
<b>ยอดคงเหลือปลายปี</b>	<b>0</b>	<b>-325,704</b>	<b>-556,071</b>	<b>-634,780</b>	<b>-628,515</b>	<b>-390,019</b>

## งบปัญชีกำไร-ขาดทุน [PROFIT &amp; LOSS STATEMENT]

	ปี 1	ปี 2	ปี 3	ปี 4	ปี 5
ยอดขายในประเทศ	1,886,782	2,327,848	2,621,892	2,646,396	2,915,936
ยอดขายส่งออก	0	0	0	0	0
รวมยอดขาย	1,886,782	2,327,848	2,621,892	2,646,396	2,915,936
(หัก)ต้นทุนสินค้าขาย ณ โรงงาน	1,482,654	1,711,045	1,813,159	1,821,668	1,915,272
กำไรเบื้องต้น	404,128	616,803	808,734	824,728	1,000,664
หักค่าขายและบริหาร	468,474	493,832	510,737	512,146	527,642
ค่าเสื่อมบริหาร&ตัดบัญชีจ่าย	114,700	114,700	114,700	114,700	114,700
รายได้ก่อนภาษี&ดอกเบี้ย	-179,046	8,271	183,296	197,882	358,322
ดอกเบี้ย:					
- เงินกู้ระยะยาว	108,578	85,720	62,861	40,002	17,144
- เงินกู้ O/D	62,500	75,000	75,000	75,000	87,500
รวมดอกเบี้ยจ่าย	171,078	160,720	137,861	115,002	104,644
รายได้ก่อนหักภาษี	-350,124	-152,448	45,435	82,879	253,678
(หัก)ภาษีเงินได้	0	0	0	0	0
*** กำไรสุทธิ(ขาดทุน) ***	-350,124	-152,448	45,435	82,879	253,678
*** กำไรสะสม ***	-350,124	-502,573	-457,137	-374,258	-120,580

## ประมาณการงบดุล [BALANCE SHEET]

ทรัพย์สินหมุนเวียน :	ปี 0	ปี 1	ปี 2	ปี 3	ปี 4	ปี 5
- เงินสดในมือ & ธนาคาร	0	-325,704	-556,071	-634,780	-628,515	-390,019
- ลูกหนี้	0	471,696	581,962	655,473	661,599	728,984
- สินค้าคงเหลือ(วัตถุดิบ, วัสดุสิ้นเปลือง)	0	194,353	211,372	228,391	228,391	245,410
<b>รวมทรัพย์สินหมุนเวียน</b>	<b>0</b>	<b>340,344</b>	<b>237,263</b>	<b>249,084</b>	<b>261,475</b>	<b>584,375</b>
ทรัพย์สินถาวรสุทธิ :						
- ที่ดิน	70,560	70,560	70,560	70,560	70,560	70,560
- อาคารโรงงาน	730,000	693,500	657,000	620,500	584,000	547,500
- เครื่องจักร	254,600	229,140	203,680	178,220	152,760	127,300
- อุปกรณ์โรงงาน	207,100	165,680	124,260	82,840	41,420	0
- อาคารสำนักงาน	100,000	90,000	80,000	70,000	60,000	50,000
- อุปกรณ์สำนักงาน	123,500	98,800	74,100	49,400	24,700	0
- ยานยนต์	400,000	320,000	240,000	160,000	80,000	0
- รายจ่ายก่อนดำเนินการ	42,900	42,900	42,900	42,900	42,900	42,900
<b>รวมทรัพย์สินถาวร</b>	<b>1,928,660</b>	<b>1,710,580</b>	<b>1,492,500</b>	<b>1,274,420</b>	<b>1,056,340</b>	<b>838,260</b>
<b>*** รวมทรัพย์สิน ***</b>	<b>1,928,660</b>	<b>2,050,924</b>	<b>1,729,763</b>	<b>1,523,504</b>	<b>1,317,815</b>	<b>1,422,635</b>
หนี้สินและส่วนผู้ถือหุ้น	ปี 0	ปี 1	ปี 2	ปี 3	ปี 4	ปี 5
- เงิน O/D	0	500,000	600,000	600,000	600,000	700,000
- เจ้าหนี้	0	258,121	275,140	309,178	306,341	343,215
<b>รวมหนี้สินหมุนเวียน</b>	<b>0</b>	<b>758,121</b>	<b>875,140</b>	<b>909,178</b>	<b>906,341</b>	<b>1,043,215</b>
หนี้สินระยะยาว :						
- เงินกู้ระยะยาว	1,428,660	1,142,928	857,196	571,464	285,732	0
ส่วนของทุน :						
- เจ้าของและส่วนผู้ถือหุ้น	500,000	500,000	500,000	500,000	500,000	500,000
- กำไรสะสม	0	-350,124	-502,573	-457,137	-374,258	-120,580
<b>รวมส่วนของทุน</b>	<b>500,000</b>	<b>149,876</b>	<b>-2,573</b>	<b>42,863</b>	<b>125,742</b>	<b>379,420</b>
<b>*** รวมหนี้สินและทุน ***</b>	<b>1,928,660</b>	<b>2,050,924</b>	<b>1,729,763</b>	<b>1,523,504</b>	<b>1,317,815</b>	<b>1,422,635</b>

## การวิเคราะห์การเงิน [FINANCIAL ANALYSIS]

	ปี 1	ปี 2	ปี 3	ปี 4	ปี 5
1) อัตราส่วนแสดงสภาพคล่อง					
- ทุนหมุนเวียน	0.4	0.3	0.3	0.3	0.6
- ทุนหมุนเวียนอย่างถึงแก่น	0.2	0.0	0.0	0.0	0.3
2) อัตราส่วนแสดงสภาพเสี่ยง					
- หนี้สินต่อส่วนของผู้ถือหุ้น	3.8	3.5	3.0	2.4	2.1
- หนี้สินต่อสินทรัพย์ทั้งหมด	0.9	1.0	1.0	0.9	0.7
- หนี้สินเดินสะพัดต่อเงินลงทุน	0.4	0.5	0.6	0.7	0.7
- หนี้สินระยะยาวต่อเงินลงทุน	0.6	0.5	0.4	0.2	0.0
- ความสามารถในการจ่ายดอกเบี้ย	(1.0)	0.1	1.3	1.7	3.4
3) อัตราส่วนแสดงสมรรถภาพในการดำเนินงาน					
- การหมุนเวียนสินค้าคงคลัง	9.7	11.0	11.5	11.6	11.9
- ระยะเวลาในการเรียกเก็บหนี้(วัน)	90.0	90.0	90.0	90.0	90.0
- การหมุนเวียนของสินทรัพย์ประจำ	1.1	1.6	2.1	2.5	3.5
- การหมุนเวียนของสินทรัพย์ทั้งหมด	0.9	1.3	1.7	2.0	2.0
4) อัตราส่วนแสดงสมรรถภาพในการหากำไร					
- อัตราส่วนกำไรเบื้องต้น	0.2	0.3	0.3	0.3	0.3
- อัตราผลตอบแทนจากค่าขาย	(0.2)	(0.1)	0.0	0.0	0.1
- อัตราผลตอบแทนจากสินทรัพย์	(0.2)	(0.1)	0.0	0.1	0.2
- อัตราผลตอบแทนจากส่วนของผู้ถือหุ้น	(0.7)	(0.3)	0.1	0.2	0.5

## จุดคุ้มทุนของโครงการ [BREAK-EVEN POINT]

- จุดคุ้มทุนกำไร(หน่วยการผลิต)	1,408,892	หรือ	45.4	% ของกำลังการผลิตใน 5 ปี
- จุดคุ้มทุนกำไร(จำนวนเงินค่าขาย)	5,629,778	บาท		
- จุดคุ้มทุนเงินสด(หน่วยการผลิต)	1,315,955	หรือ	42.4	% ของกำลังการผลิตใน 5 ปี
- จุดคุ้มทุนเงินสด(จำนวนเงินค่าขาย)	5,258,410	บาท		

## อัตราผลตอบแทนโครงการลงทุน [INTERNAL RATE OF RETURN]

Internal Rate of Return (IRR) จากสูตร : (18.5)

ปี	กระแสเงินสดสุทธิ	NPV อัตราต่ำ	-0.24	NPV อัตราสูง	-0.14	NPV ค่าณณ :	-0.19
0	-1,928,660	-1,928,660		-1,928,660		-1,928,660	
1	-325,704	-425,759		-376,538		-399,639	
2	-230,367	-393,642		-307,887		-346,824	
3	-78,709	-175,810		-121,613		-145,397	
4	6,265	18,293		11,191		14,200	
5	1,009,056	3,851,400		2,083,742		2,806,319	
	<b>ผลบวก NPV</b>	945,821		-639,765		0	

## ระยะเวลาคืนทุน [PAY BACK PERIOD]

ปี	เงินลงทุน	กำไรสุทธิ	ค่าเสื่อม	ดอกเบี่ย	จำนวนคืนทุน	คงเหลือ
0	1,858,100	0	0	0	0	1,858,100
1		-350,124	218,080	171,078	39,034	1,819,066
2		-152,448	218,080	160,720	226,351	1,592,715
3		45,435	218,080	137,861	401,376	1,191,338
4		82,879	218,080	115,002	415,962	775,377
5		253,678	218,080	104,644	576,402	198,975

ระยะเวลาคืนทุนประมาณ

มากกว่า 5 ปี

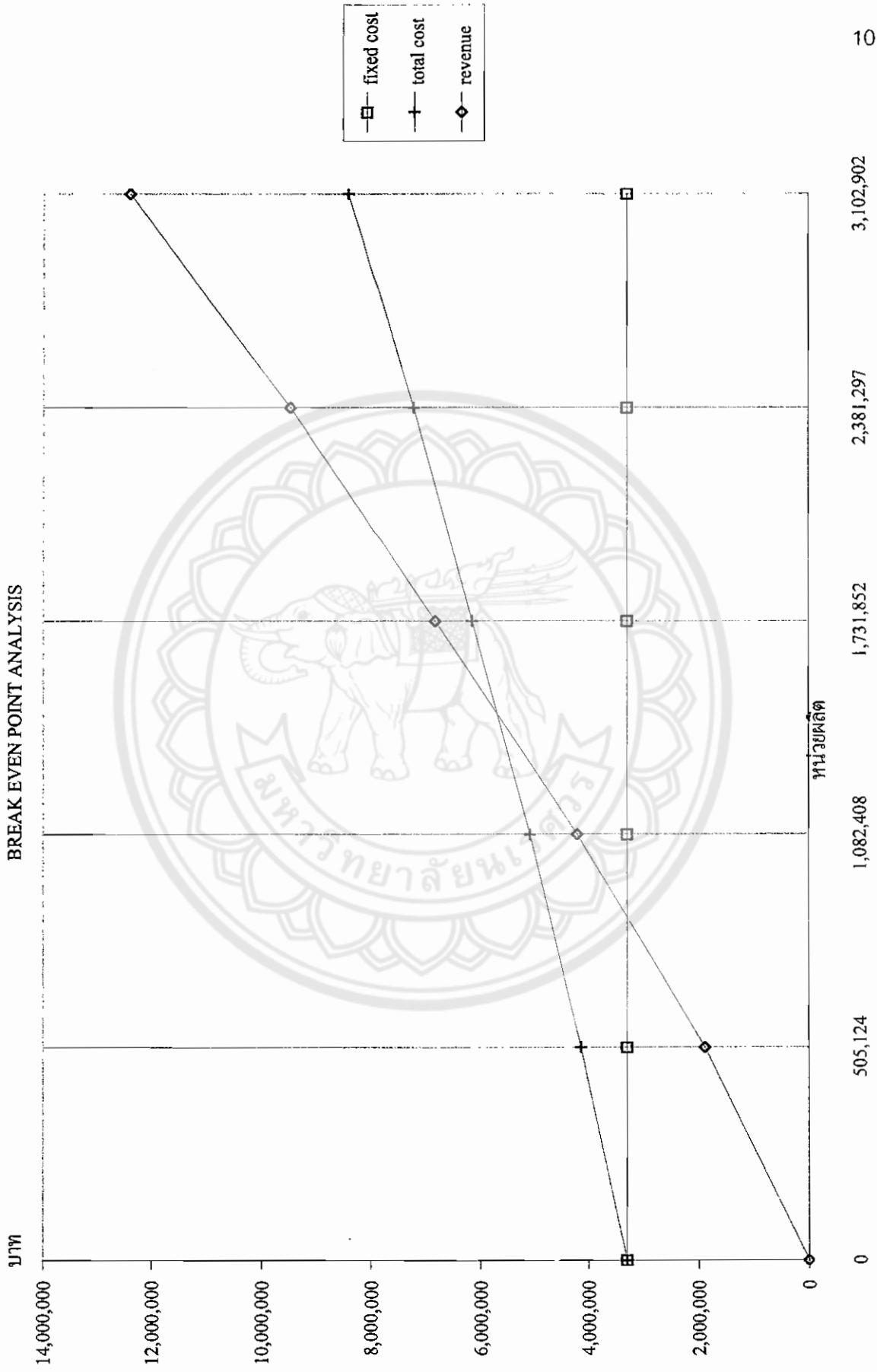



ภาคผนวก ค

ข้อมูลเครื่องจักร พนักงานและอุปกรณ์ที่ใช้ในโรงงานน้ำดื่ม

มหาวิทยาลัยพระเชตุพน

 <p data-bbox="448 920 608 965">รูปเครื่องจักร</p>	 <p data-bbox="1023 943 1150 987">รูปด้านบน</p>
<p data-bbox="363 1093 1086 1144">ชื่อเครื่องจักร : เครื่องบรรจุน้ำโพลาลิสขนาด 950 ซม.<sup>3</sup></p> <p data-bbox="363 1160 743 1211">ขนาดพื้นที่ : 9 ตารางเมตร</p> <p data-bbox="363 1227 663 1279">จำนวนคนงาน : 1 คน</p>	

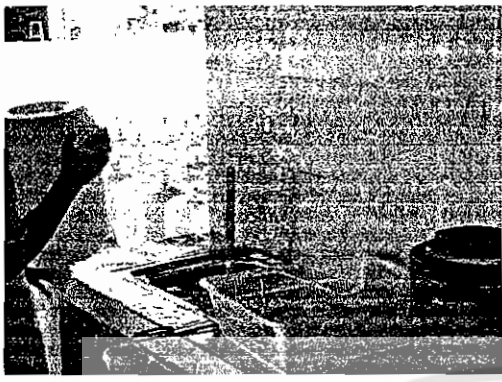
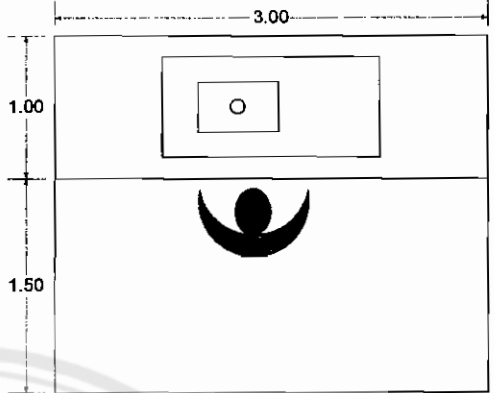

 <p data-bbox="454 936 609 981">รูปเครื่องจักร</p>	 <p data-bbox="1029 958 1157 1003">รูปด้านบน</p>
<p data-bbox="370 1108 1040 1160">ชื่อเครื่องจักร : เครื่องล้างกล้วยขูดและล้างด้วยน้ำสะอาด</p> <p data-bbox="370 1176 746 1220">ขนาดพื้นที่ : 9 ตารางเมตร</p> <p data-bbox="370 1236 667 1281">จำนวนคนงาน : 1 คน</p>	

	
<p>รูปเครื่องจักร</p>	<p>รูปด้านบน</p>
<p>ชื่อเครื่องจักร : เครื่องล้างแบบฉีดน้ำชนิดใช้แรงดัน          ขนาดพื้นที่ : 7.5 ตารางเมตร          จำนวนคนงาน : 1 คน</p>	



รูปเครื่องจักร

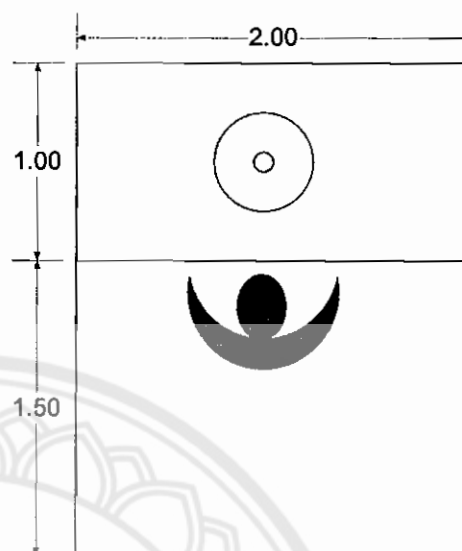

รูปด้านบน

ชื่อเครื่องจักร : เครื่องตัดดั่งภายในด้วยเม็ดยี่เรชิน พร้อมปั้มแรงดัน  
 ขนาดพื้นที่ : 5 ตารางเมตร  
 จำนวนคนงาน : 1 คน

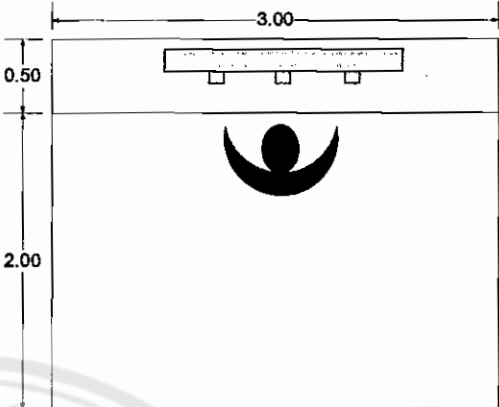
	
รูปเครื่องจักร	รูปด้านบน
<p>ชื่อเครื่องจักร : เครื่องบรรจุน้ำดื่มขนาด 20 ลิตร          ขนาดพื้นที่ : 7.5 ตารางเมตร          จำนวนคนงาน : 1 คน</p>	

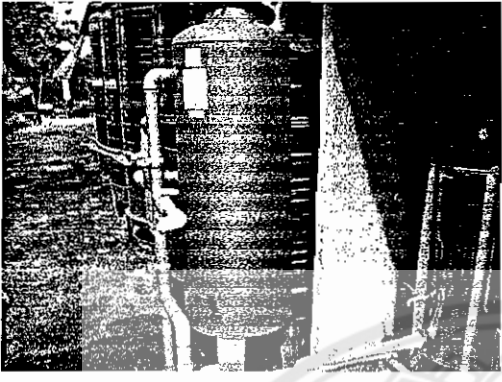
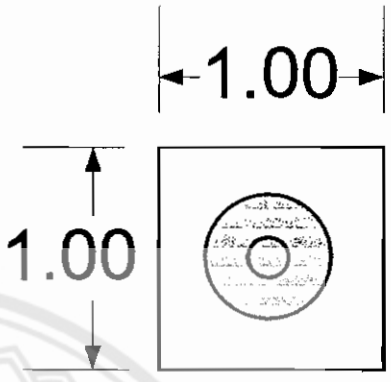
	
<p>รูปเครื่องจักร</p>	<p>รูปด้านบน</p>
<p>ชื่อเครื่องจักร : เครื่องกรงหยาบ ขนาดพื้นที่ : 1 ตารางเมตร</p>	

ชื่อเครื่องจักร : เครื่องกรงหยาบ  
ขนาดพื้นที่ : 1 ตารางเมตร

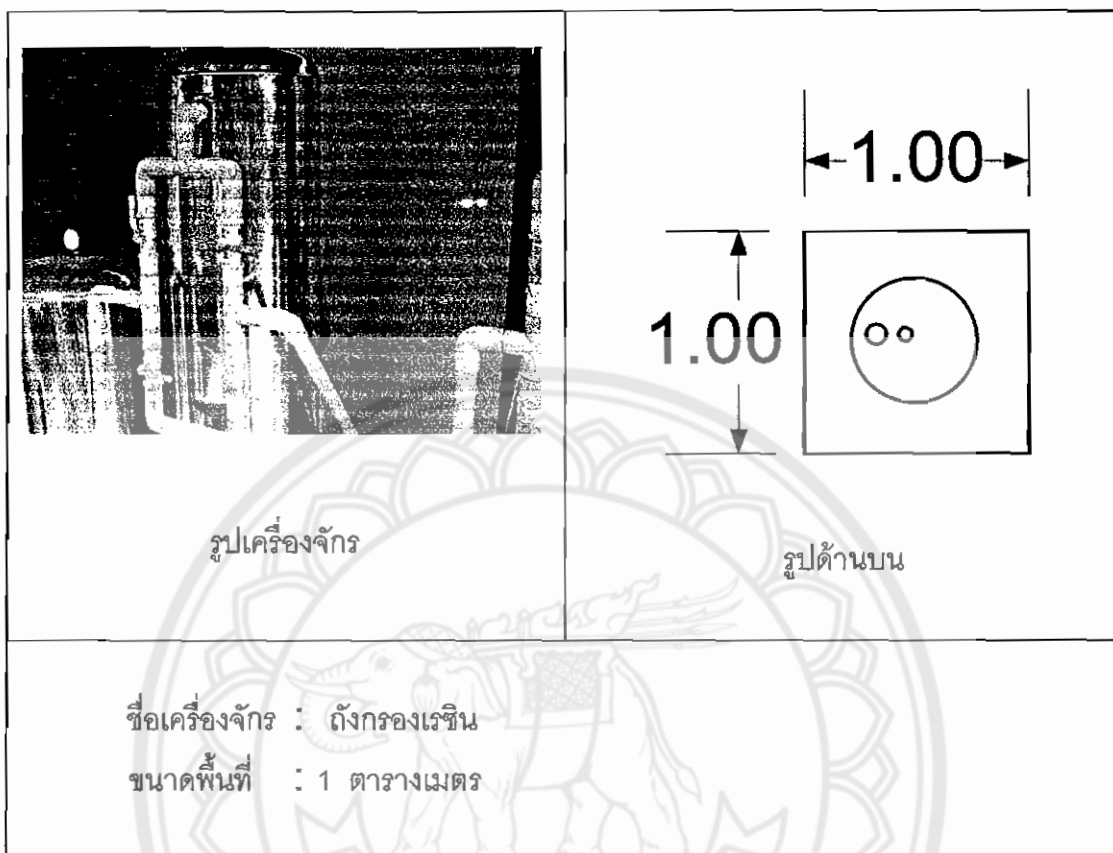

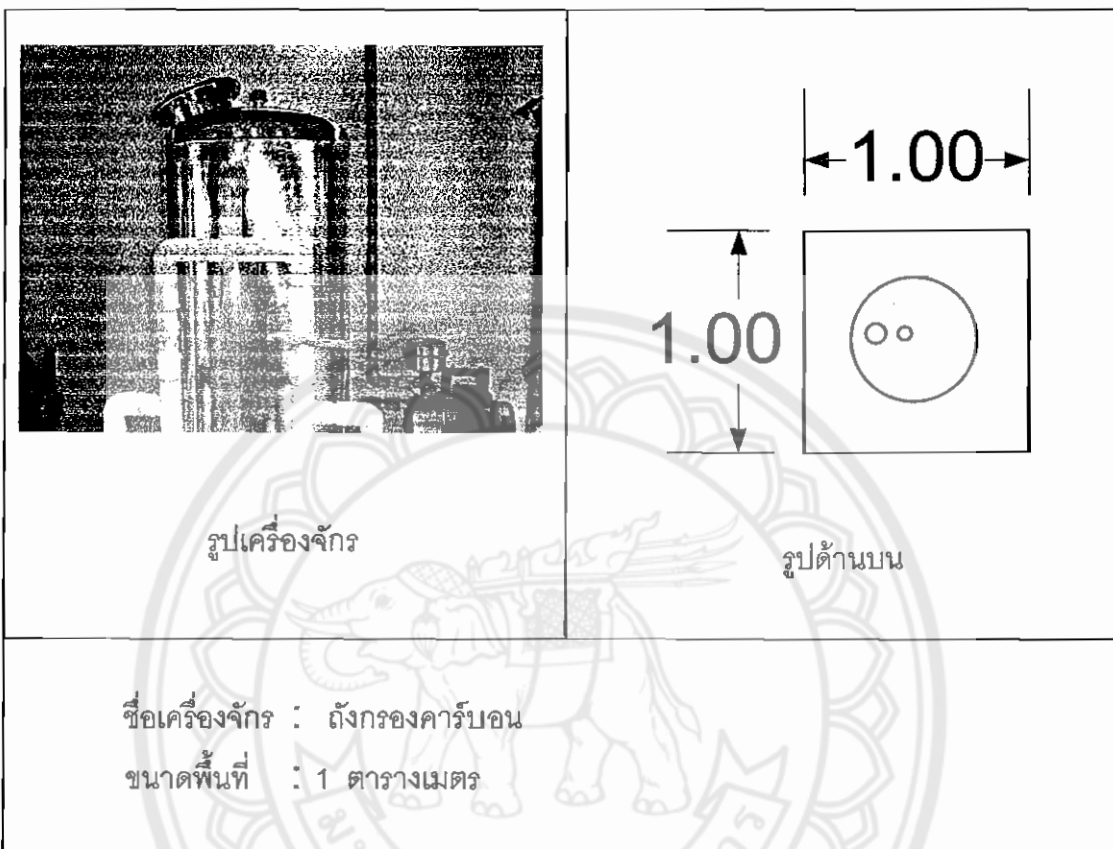

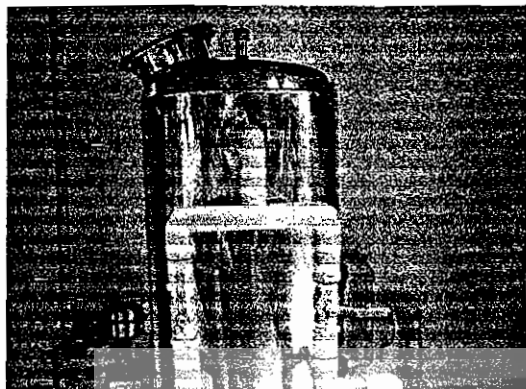

รูปเครื่องจักร

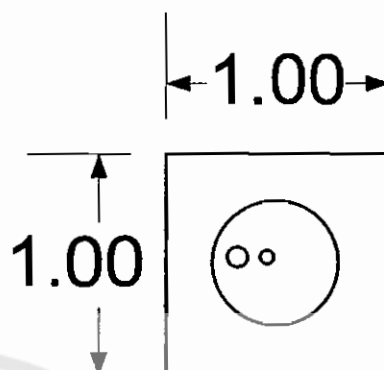

รูปด้านบน

ชื่อเครื่องจักร : ถังกรองเซรามิค

ขนาดพื้นที่ : 1 ตารางเมตร





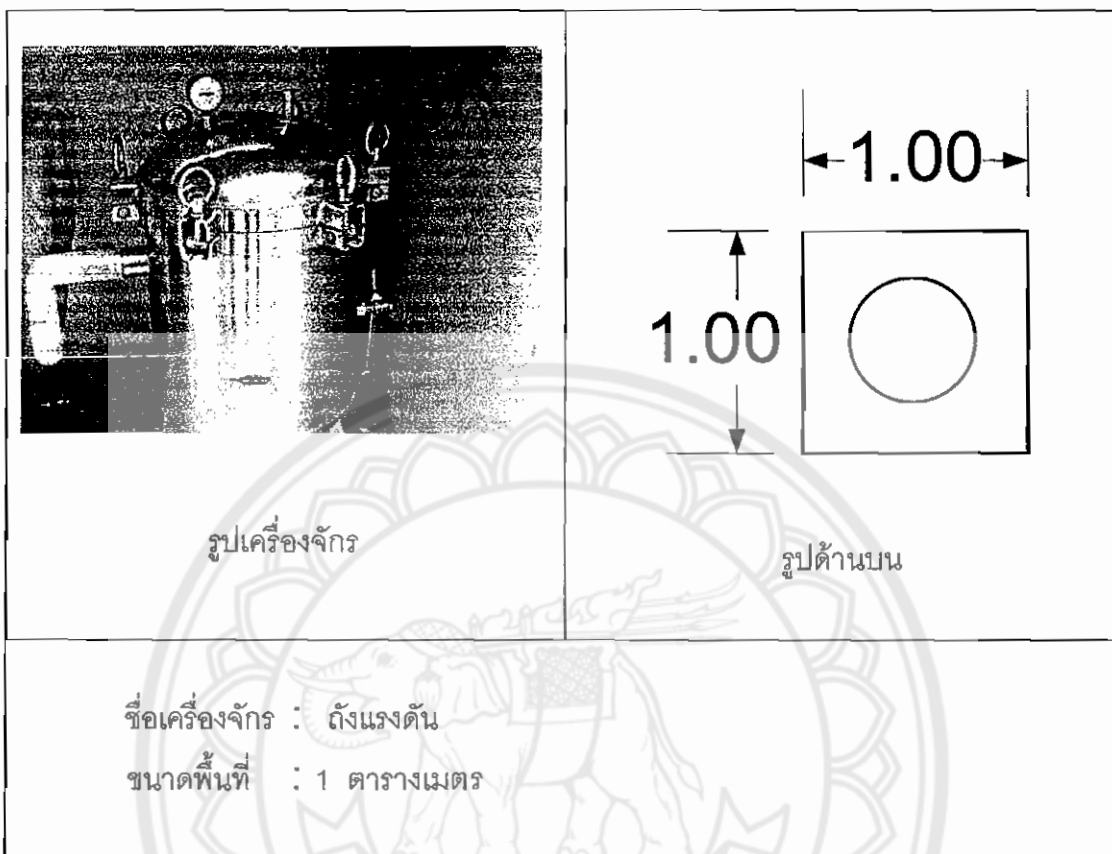

ชื่อเครื่องจักร : ถังแรงดัน  
ขนาดพื้นที่ : 1 ตารางเมตร

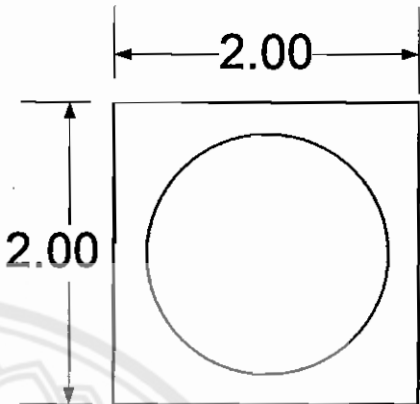
 <p data-bbox="459 875 619 927">รูปเครื่องจักร</p>	 <p data-bbox="1034 898 1161 949">รูปด้านบน</p>
<p data-bbox="375 1055 917 1106">ชื่อเครื่องจักร : ถังเก็บน้ำขนาด 2,000 ลิตร</p> <p data-bbox="375 1115 730 1167">ขนาดพื้นที่ : 4 ตารางเมตร</p>	

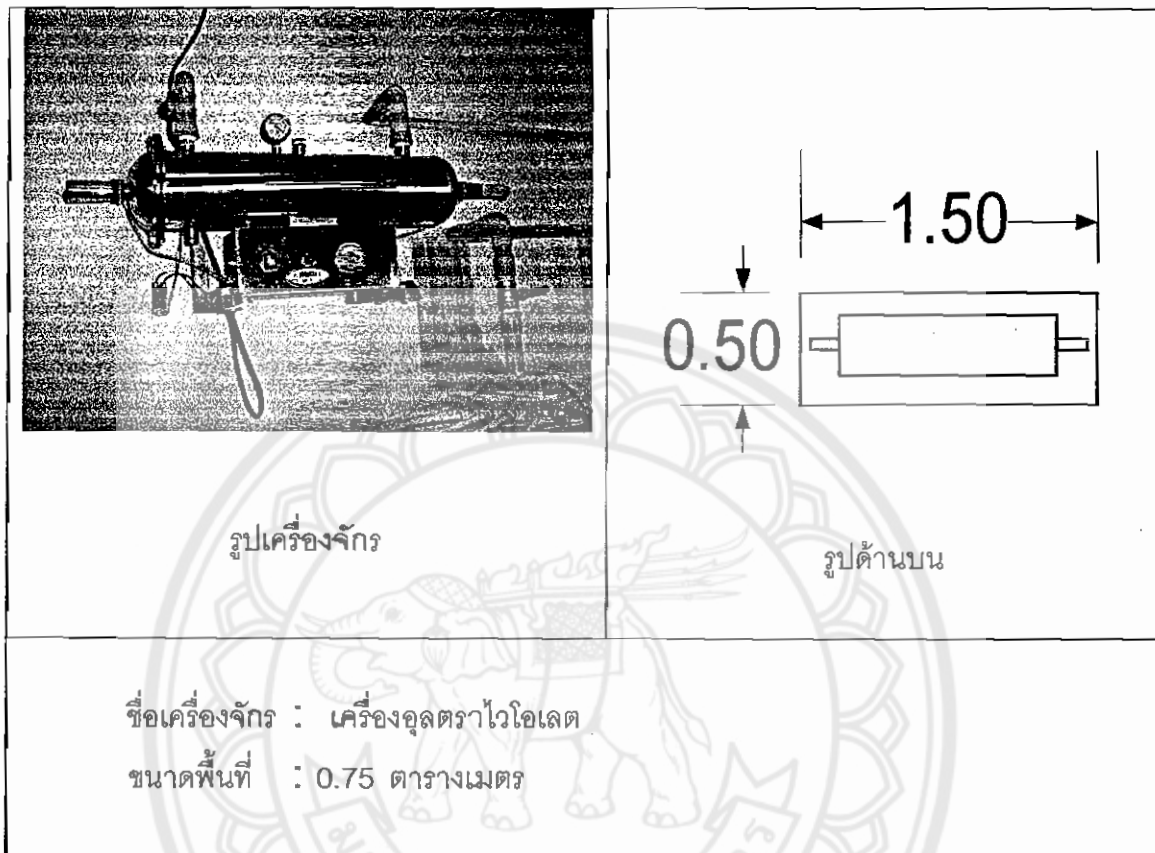

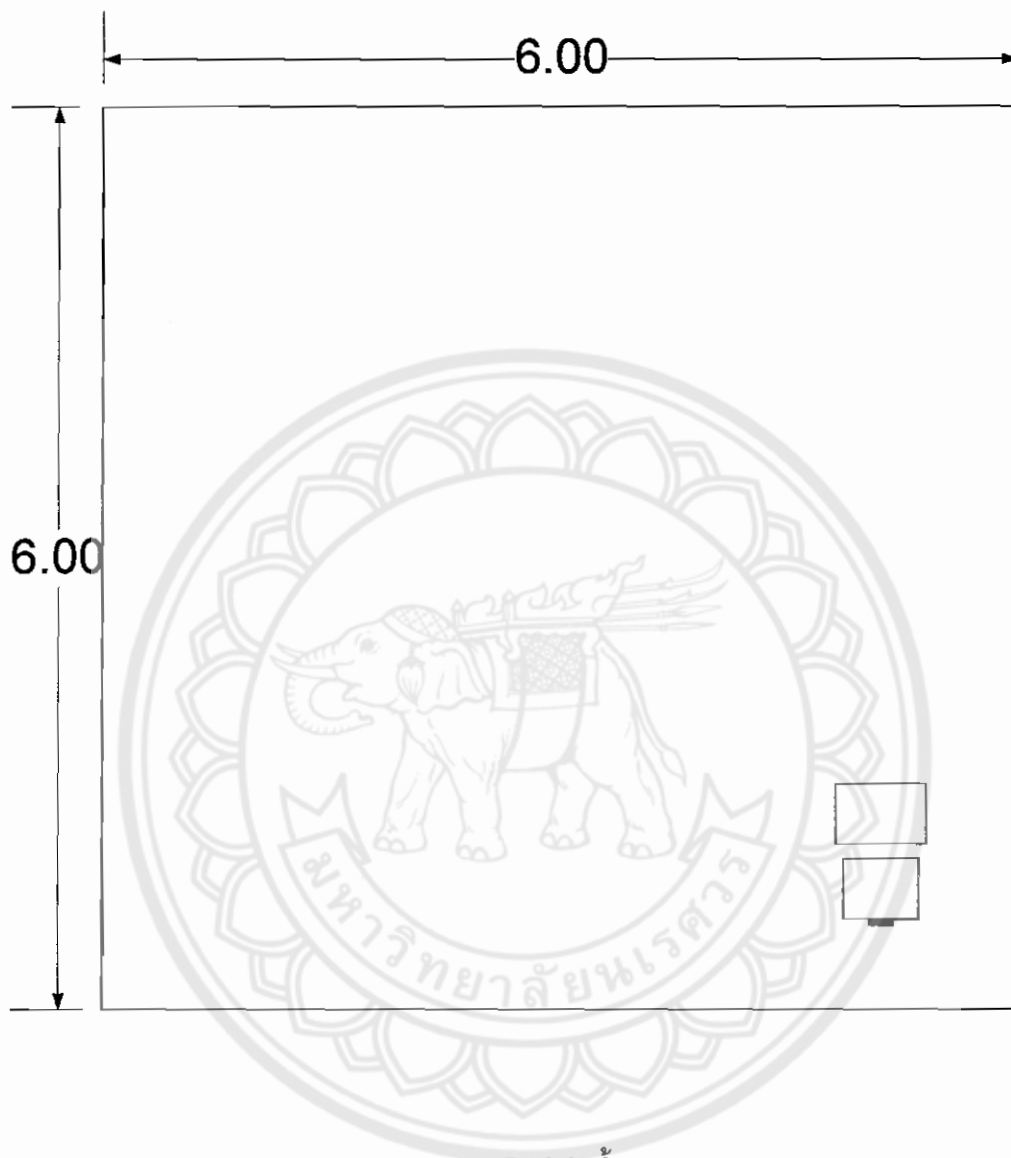

แท็งค์เก็บน้ำดิบ  
ขนาดพื้นที่ 36 ตารางเมตร

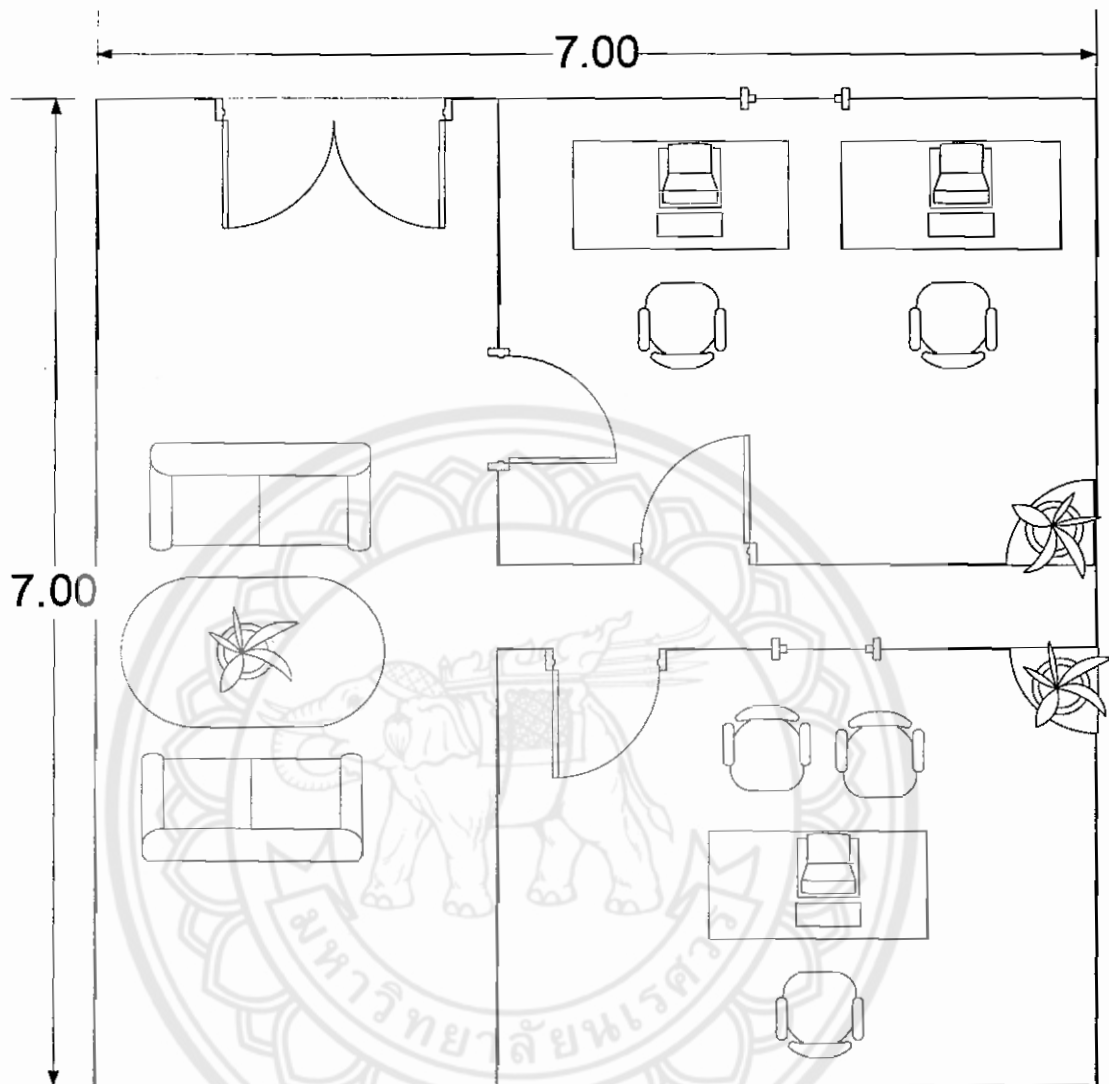

สำนักงาน  
ขนาดพื้นที่ 49 ตารางเมตร

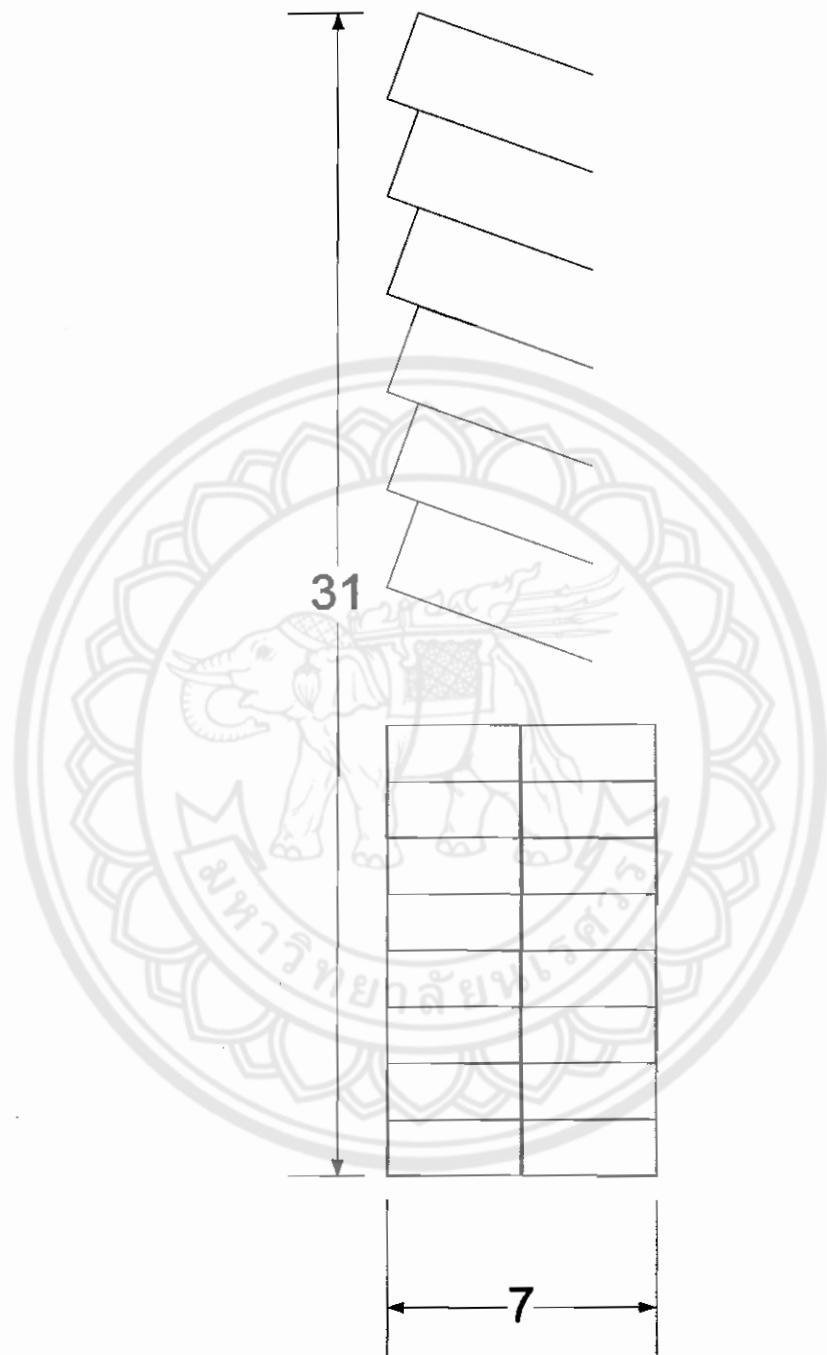

ที่จอดรถ  
ขนาดพื้นที่ 217 ตารางเมตร

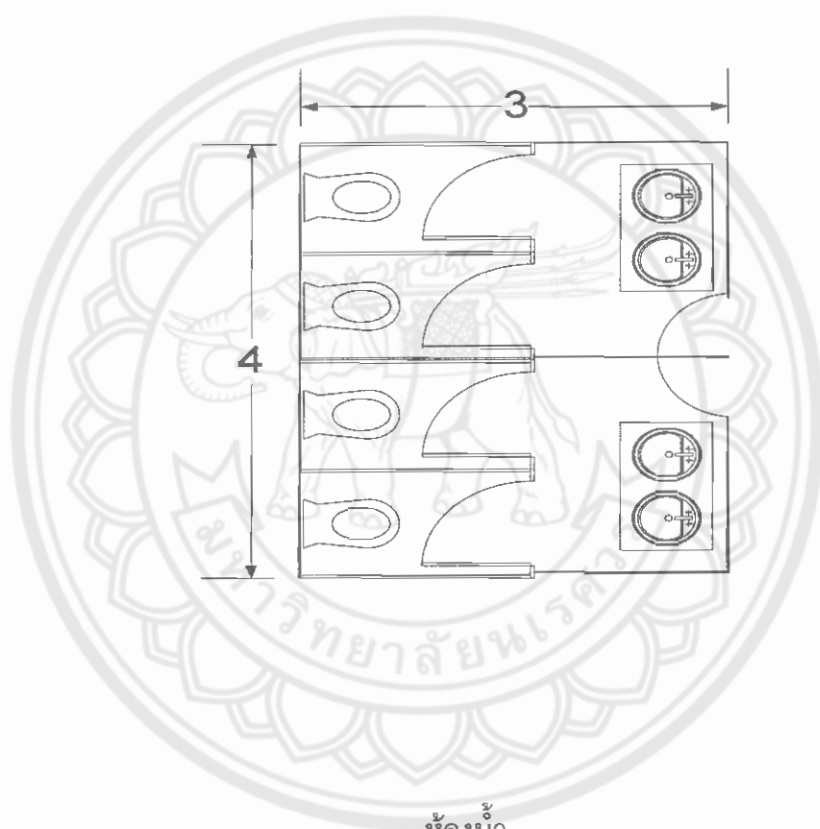

ห้องน้ำ

ขนาดพื้นที่ 12 ตารางเมตร





## อัตราดอกเบี้ยเงินให้สินเชื่อของธนาคารพาณิชย์ในประเทศไทย

ธนาคาร	MOR	MLR	MRR	สูงสุด *	ขั้นต่ำ *	บัตรเครดิต
กรุงเทพ	7.75	7.5	8	12.5	15	18
กรุงไทย	8	7.75	8.25	14.5	18	18
กสิกรไทย	8	7.75	8.25	19.25	23.25	0
ไทยพาณิชย์	8	7.75	8.25	12.25	15	17.75 - 18
กรุงศรีอยุธยา	8.5	8	8.5	21.5	27	18
ทหารไทย	8.25	8	8.5	24	15.5	0
นครหลวงไทย	8.25	8	8.5	20	25	17.5 - 18
ยูโอบี	8.5	8.05	8.75	18	18	18
ไทยธนาคาร	8	7.75	8.25	25	28	18
สแตนดาร์ดชาร์เดอรัลด์ (ไทย)	8.5	8.25	9	28	75	0
ธนาชาต	8	7.75	8.5	16	18	18
ทิสโก้	8.25	8	8.5	28	28	0
สากลพาณิชย์แห่งประเทศไทย	9	8	8.75	12	15	0
เกียรตินาคิน	8.5	8.25	8.75	28	28	0
แลนด์ แอนด์ เฮาส์ เพื่อรายย่อย	8	7.75	8.25	18	21	0
สินเอเซีย	8.75	8.25	9.25	21	21	0
จีอี มัณนี เพื่อรายย่อย	0	7.75	0	28	28	0

แหล่งที่มา: [http://www.bot.or.th/bothomepage/databank/financai\\_institution/intrestat...](http://www.bot.or.th/bothomepage/databank/financai_institution/intrestat...)

ข้อมูล ณ วันที่ 8 สิงหาคม 2549

- หมายเหตุ :
1. ลูกค้ำรายใหญ่ขั้นต่ำ ประเภทเงินกู้แบบมีระยะเวลา (Minimum Loan Rate) MLR
  2. ลูกค้ำรายใหญ่ขั้นต่ำ ประเภทเงินเบิกเกินบัญชี (Minimum Overdraft Rate) MOR
  3. ลูกค้ำรายย่อยขั้นต่ำ (Minimum Retail Rate) MRR



ภาคผนวก จ  
ขั้นตอนและวิธีการกรอกข้อมูลในโปรแกรมการวิเคราะห์การเงิน



โปรแกรมการวิเคราะห์การเงินเป็นโปรแกรมที่ช่วยในการวิเคราะห์ข้อมูลต่าง ๆ ในด้านการเงิน โดยเราต้องกรอกข้อมูลเบื้องต้นเกี่ยวกับโครงการ เช่น ข้อมูลของผลิตภัณฑ์ ข้อมูลเกี่ยวกับการลงทุน ข้อมูลเกี่ยวกับค่าใช้จ่ายต่าง ๆ ที่จำเป็นต่อการลงทุนในการตั้งโรงงาน เป็นต้น โดยมีลำดับขั้นตอน และวิธีการกรอกข้อมูลภายในโปรแกรมดังต่อไปนี้

### การวิเคราะห์ความเป็นไปได้ของโครงการลงทุน

ชื่อโครงการ :

ชื่อเจ้าของ :

1) ผลิตภัณฑ์ที่ผลิต	กำลังการผลิต	หน่วย
1.1	:	
1.2	:	
1.3	:	
1.4	:	
1.5	:	
1.6	:	
1.7	:	
1.8	:	
1.9	:	
1.10	:	

- กรอกข้อมูลในส่วนชื่อโครงการ ชื่อเจ้าของโครงการ และข้อมูลของผลิตภัณฑ์ที่จะผลิต กำลังการผลิต และหน่วยของผลิตภัณฑ์นั้น ๆ ผลิตภัณฑ์ที่ทำการผลิตต้องไม่เกิน 10 ผลิตภัณฑ์
- กรอกข้อมูลด้านการลงทุน ในส่วนของข้อมูลด้านการลงทุนจะประกอบไปด้วยข้อมูลทั่วไป ที่เราต้องใช้ในการลงทุน เช่น เงินลงทุนที่ต้องใช้ในการปลูกสร้างอาคาร ค่าเครื่องจักรอุปกรณ์ สำนักงาน ค่ายานยนต์ และค่าใช้จ่ายในการดำเนินงาน เป็นต้น โดยสามารถกรอกข้อมูลได้ตาม ขั้นตอนดังนี้

## 2) ด้านการลงทุน

2.1) ที่ดินและการปรับที่ดิน

จำนวนเงิน

 บาท

## 2.2) อาคารโรงงาน

มูลค่า

1)	:	
2)	:	
3)	:	
4)	:	
5)	:	

## 2.3) อาคารสำนักงาน

มูลค่า

1)	:	
2)	:	
3)	:	
4)	:	
5)	:	

## 2.4) เครื่องจักร

จำนวน

มูลค่า/หน่วย

1)		
2)		
3)		
4)		
5)		
6)		
7)		
8)		
9)		
10)		

2.1 ในกรณีการปลูกสร้างอาคารขึ้นเองข้อมูลที่ต้องกรอกคือข้อมูลเกี่ยวกับการเช่าซื้อที่ดินหรือเกี่ยวกับการปรับพื้นที่ดินที่เราต้องการปลูกสร้างอาคารนั้น ๆ (หัวข้อ 2.1 ที่ดินและการปรับที่ดิน)

2.2 อาคารโรงงาน (หัวข้อ 2.2 อาคารโรงงาน) ในส่วนของข้อมูลอาคารโรงงานข้อมูลที่ต้องการคือขนาดของพื้นที่อาคารและมูลค่าที่ต้องใช้ในการปลูกสร้างอาคารโรงงาน

2.3 อาคารสำนักงาน (หัวข้อ 2.3 อาคารสำนักงาน) ข้อมูลที่ต้องการคือขนาดของพื้นที่ที่ต้องการจัดทำสำนักงานภายในโรงงานและมูลค่าการตกแต่งสำนักงาน

2.4 เครื่องจักร (หัวข้อ 2.4 เครื่องจักร) ข้อมูลที่ต้องการคือมูลค่าและเครื่องจักรต่างๆ ที่จำเป็นต้องใช้ในกระบวนการผลิตทั้งหมด

2.5) อุปกรณ์โรงงาน	จำนวน	มูลค่า/หน่วย
1)		
2)		
3)		
4)		
5)		
6)	:	
7)	:	
8)	:	
9)	:	
10)	:	

2.6) อุปกรณ์สำนักงาน	จำนวน	มูลค่า/หน่วย
1)		
2)		
3)		
4)		
5)		
6)		
7)		
8)	:	
9)	:	
10)	:	

2.5 อุปกรณ์โรงงาน (หัวข้อ 2.5 อุปกรณ์โรงงาน) อุปกรณ์โรงงานคืออุปกรณ์ที่จำเป็นต่อกระบวนการผลิตภายในโรงงาน

2.6 อุปกรณ์สำนักงาน (หัวข้อ 2.6 อุปกรณ์สำนักงาน) คืออุปกรณ์ทั้งหมดที่จำเป็นและต้องใช้ภายในสำนักงานซึ่งข้อมูลที่ต้องการคือ ข้อมูลเกี่ยวกับจำนวนและมูลค่าของอุปกรณ์นั้น

2.7) ยานยนต์		จำนวน	มูลค่า/หน่วย
1)			
2)			

2.8) ค่าใช้จ่ายก่อนดำเนินการ	จำนวนเงิน	
------------------------------	-----------	--

2.7 ยานยนต์ (หัวข้อ 2.7 ยานยนต์) ในส่วนของข้อมูลยานยนต์หากทางโรงงาน จำเป็นต้องซื้อหรือใช้ยานยนต์ในการขนส่งเราสามารถกรอกข้อมูลได้ในหัวข้อที่ 2.7

2.8 ค่าใช้จ่ายก่อนการดำเนินการ (หัวข้อ 2.8 ค่าใช้จ่ายก่อนการดำเนินการ) ในส่วนนี้จะเงินลงทุนเบ็ดเตล็ดที่ต้องใช้ในการวางแผนและระหว่างดำเนินการวางแผนก่อนการก่อสร้างโรงงาน เป็นต้น

3) ประมาณการยอดขายรวม (ต่อปี) ปีคค กค F 9 1 ครั้ง และ มีอบ ปริมาณ และราคาขาย ที่แบ่งเป็นขายไป และส่งออก

รายการผลิตภัณฑ์	หน่วย	จำหน่ายในประเทศ		ส่งออกต่างประเทศ	
		ปริมาณ	ราคาขาย	ปริมาณ	ราคาขาย
1)					
2)					
3)					
4)					
5)					
6)					
7)					
8)					
9)					
10)					

3. ประมาณการยอดขายรวมต่อปี ในส่วนของรายการผลิตภัณฑ์โปรแกรมจะ Run ให้โดยอัตโนมัติในส่วนที่ต้องกรอกข้อมูลเพิ่มเติมคือปริมาณและราคาขายของผลิตภัณฑ์ที่เรากำหนดขึ้น

4. ประมาณการต้นทุนการผลิต (ต่อปี) ในส่วนนี้จะข้อมูลเกี่ยวกับค่าใช้จ่ายที่จะมีการเปลี่ยนแปลงตามระยะเวลาการดำเนินการของโครงการซึ่งข้อมูลต่าง ๆ ที่จะต้องกรอกในส่วนนี้นั้น จะต้องเป็นข้อมูลที่ได้จากการประมาณการตามความเป็นจริงที่ต้องใช้ในกระบวนการผลิตและที่ต้องใช้ในระหว่างกระบวนการผลิต

4) ประมาณการต้นทุนการผลิต(ต่อปี)					
4.1)	วัตถุดิบ	หน่วย	ปริมาณใช้	% สูญเสีย	ราคา
1)					
2)					
3)					
4)					
5)					
6)					
7)					
8)					
9)					
10)					
4.2)	วัสดุหีบห่อ	หน่วย	ปริมาณใช้	% สูญเสีย	ราคา
1)					
2)					
3)					
4)					
5)					
6)					
7)					
8)					
9)					
10)					

4.1 วัตถุดิบและวัสดุหีบห่อ (หัวข้อ 4.1 และหัวข้อ 4.2) วัตถุดิบคือสิ่งที่ต้องใช้ในกระบวนการผลิตซึ่งวัตถุดิบต่าง ๆ เหล่านี้จำเป็นที่ต้องใช้และอยู่ในส่วนหนึ่งของกระบวนการผลิต โดยในการกรอกข้อมูลจะต้องกรอกรายละเอียดต่าง ๆ ของข้อมูลนั้น ๆ อย่างชัดเจนในส่วนของ ปริมาณการใช้ %การสูญเสีย และราคาซึ่งหน่วยที่ต้องใช้คือปริมาณการใช้ต่อปี



4.3	แรงงานทางตรง	% ค่าคงที่	จำนวน	ค่าแรง/คน/วัน	ค่าแรง/ชิ้น
1)	แรงงานชั่วคราว				
2)	แรงงานประจำ				
4.4	แรงงานทางอ้อม	% ค่าคงที่	ค่าแรง/เดือน		
1)		100.0			
2)		100.0			
3)		100.0			
4)		100.0			
5)		100.0			
4.5	ค่าใช้หุ่ยโรงงาน	% ค่าคงที่	บาท/เดือน		
1)	ค่าไฟฟ้า (ชุนิต)				
2)	น้ำ (ลบ.ม.)				
3)	พลังงาน				
4)	น้ำมันหล่อลื่น				
5)	ซ่อมบำรุงอาคาร	100.0	% ของมูลค่าอาคาร		%
6)	ซ่อมบำรุงเครื่องจักร	100.0	% ของมูลค่าเครื่องจักร		%
7)	ค่าประกันภัย	100.0	% ของเครื่อง+อาคาร		%
8)	สวัสดิการแรงงาน	100.0	% ค่าจ้างแรงงาน		%
9)	ค่าเช่า (ต่อปี)	100.0	จำนวนเงิน		บาท
10)	ค่าขนส่งในการผลิต		จำนวนเงิน		บาท
11)	รายจ่ายอื่นๆ		% ค่าใช้หุ่ย		%

4.2 แรงงานและค่าใช้หุ่ยโรงงาน (หัวข้อ 4.3 – 4.5) ในส่วนนี้จะเป็นข้อมูลเกี่ยวกับค่าใช้จ่ายของโรงงานข้อมูลที่ต้องการคือค่าประมาณการที่โรงงานต้องจ่ายในการจ้างงานและค่าใช้จ่ายที่ต้องจ่ายในการดำเนินการผลิต

#### 4.6) ค่าเสื่อมราคา-รายจ่ายตัดจ่าย

##### \*\* ส่วนการผลิต

- |                  |   |
|------------------|---|
| 1) อาคารโรงงาน   | : |
| 2) เครื่องจักร   | : |
| 3) อุปกรณ์โรงงาน | : |

##### อายุใช้งาน

##### \*\* ส่วนการบริหาร

- |                         |   |
|-------------------------|---|
| 1) อาคารสำนักงาน        | : |
| 2) อุปกรณ์สำนักงาน      | : |
| 3) ยานยนต์              | : |
| 4) รายจ่ายก่อนดำเนินการ | : |

##### อายุใช้งาน

4.3 ค่าเสื่อมราคา-รายจ่ายตัดจ่าย (หัวข้อ 4.6) ข้อมูลที่ต้องการคืออายุการใช้งานของอาคารสำนักงานและเครื่องจักรอุปกรณ์ต่าง ๆ (ใช้การประมาณการตามความน่าจะเป็น)

5. ค่าใช้จ่ายในการขายและการบริหาร (หัวข้อ 5.1-5.12) ในส่วนนี้ข้อมูลที่ต้องการคือข้อมูลทั่วไปที่เกี่ยวข้องกับการบริหารงานของโครงการ เช่น ค่าใช้จ่ายเกี่ยวกับเงินเดือนและค่าจ้างของพนักงาน เงินสวัสดิการที่จำเป็นรวมไปถึงค่าบริการต่าง ๆ ที่เราต้องจัดสรรเพื่อใช้จ่ายระหว่างการดำเนินงานโครงการ

## 5) ค่าใช้จ่ายในการขายและบริหาร

## 5.1) เงินเดือนและค่าจ้าง

	% ค่าคงที่	ค่าจ้าง/เดือน
1)	100.0	
2)	100.0	
3)	100.0	
4)	100.0	
5)	100.0	

## % ค่าคงที่ เท่าของเงินเดือน

5.2) สวัสดิการ	100.0	
5.3) โบนัส	100.0	

## % ค่าคงที่ จำนวนเงิน

5.4) น้ำมันเชื้อเพลิง	100.0	
5.5) ค่ารับรอง	100.0	
5.6) ค่าโทรศัพท์, โทรสาร	100.0	
5.7) เครื่องเขียน-แบบพิมพ์	100.0	
5.8) ค่าที่ปรึกษา	100.0	
5.9) ค่าเดินทาง	100.0	

## % ค่าคงที่ % ของยอดคงเหลือ

5.10) ค่าใช้จ่ายส่งออก		
------------------------	--	--

## % ค่าคงที่ % ของยอดขาย

5.11) ภาษีมูลค่าเพิ่ม		
-----------------------	--	--

## % ค่าคงที่ % ของค่าใช้จ่าย ( ตั้งแต่ 5.1 ถึง 5.11 )

5.12) ค่าใช้จ่ายอื่น ๆ		
------------------------	--	--

## % ค่าคงที่ % ของกำไรจากการดำเนินการ

6. การวางแผนการผลิต (หัวข้อที่ 6-11) คือข้อมูลในส่วนของการวางแผนการดำเนินโครงการ และแผนการผลิตตลอดทั้งโครงการซึ่งข้อมูลในส่วนนี้ผู้วางแผนจะเป็นผู้กำหนดเองว่าจะต้องการลงทุนแบบใด จะต้องหาแหล่งลงทุนจากที่ใด มูลค่าที่จะต้องลงทุนจำนวนเท่าไร ระยะเวลาการผลิตและกำลังการผลิตเป็นเท่าไรโดยข้อมูลต่าง ๆ เหล่านี้ต้องการความชัดเจนเป็นอย่างยิ่งโดยสามารถกรอกข้อมูลได้ในช่องว่างที่กำหนด

6) ภาษีเงินได้ : 0

7) ข้อสมมุติฐานในการคำนวณเงินทูลหมั้นเวียน

- สินค้าสำเร็จรูปคงคลัง	:	<input type="text"/>	เดือน
- วัสดุดิบคงคลัง	:	<input type="text"/>	เดือน
- วัสดุสิ้นเปลืองคงคลัง	:	<input type="text"/>	เดือน
- บัญชีเจ้าหนี้	:	<input type="text"/>	เดือน
- บัญชีลูกหนี้	:	<input type="text"/>	เดือน

8) ประมาณแผนการผลิต

	ปี 1	ปี 2	ปี 3	ปี 4	ปี 6
กำลังการผลิตที่ใช้	<input type="text"/>	<input type="text"/>	<input type="text"/>	<input type="text"/>	<input type="text"/>

9) เงินลงทุนในโครงการ : 0  
 เจ้าหนี้ + ผู้ถือหุ้น :   
 เงินที่ปล่อยกู้ทั้งหมด :

10) แผนการกู้ยืมแหล่งเงินทุน

	ปี 0	ปี 1	ปี 2	ปี 3	ปี 4
- เงินกู้ระยะยาว	<input type="text"/>	<input type="text"/>	<input type="text"/>	<input type="text"/>	<input type="text"/>
- อัตราดอกเบี้ย (%)	<input type="text"/>	<input type="text"/>	<input type="text"/>	<input type="text"/>	<input type="text"/>
- ระยะเวลาจ่ายคืน (ปี)	<input type="text"/>	<input type="text"/>	<input type="text"/>	<input type="text"/>	<input type="text"/>
- ระยะเวลาปลอดหนี้ (ปี)	<input type="text"/>	<input type="text"/>	<input type="text"/>	<input type="text"/>	<input type="text"/>
- การชำระเงินงวด ต่อ ปี	<input type="text"/>	<input type="text"/>	<input type="text"/>	<input type="text"/>	<input type="text"/>
- อัตราดอกเบี้ย O/D (%)	<input type="text"/>	<input type="text"/>	<input type="text"/>	<input type="text"/>	<input type="text"/>

11) ภาวะเปลี่ยนแปลงเชิงปริมาณ (Sensitivity Analysis)

	เพิ่มขึ้น	ลดลง
- % เปลี่ยนแปลงราคาขาย	<input type="text"/>	<input type="text"/>
- % เปลี่ยนแปลงค่าได้ห่วย	<input type="text"/>	<input type="text"/>
- % เปลี่ยนแปลงค่าคงที่	<input type="text"/>	<input type="text"/>

แหล่งที่มา : การวิเคราะห์ความเป็นไปได้โครงการลงทุนด้านการเงินของ อ. พงษ์พงษ์ เอียดละออง

<http://intranet.dip.go.th/boc/pfs.asp>